



**2025/1
FIYAT LİSTESİ**











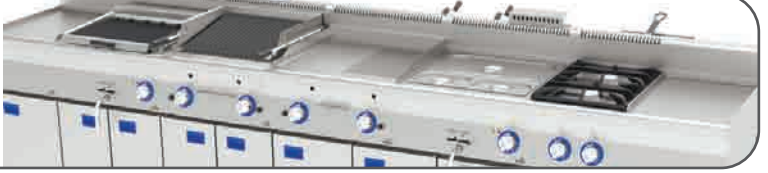











*Bakırdan Çelığe,
Geçmişten Günümüze...*



Atalay[®]
"Asırlık Tecrübesiyle"



6-28	Seri 600	
30-54	Seri 730	
56-70	Seri 700	
72-98	Seri 900	
100-115	Döner Robotları	
116-125	Döner Robot Ekipmanları	
126-127	Konveyör Bantlar	
128-143	Döner Makineleri	
144-145	Döner Kesme Makineleri	
146-148	Clam Grill Konveyörlü Izgaralar Dikey Konveyör Konveyörlü Ekmek Kızartma Makineleri	

150	Türk Kahvesi Makineleri	
151	Kahve Çekmecesi Mayalama Kabinleri	
152-155	Banket Arabaları Yer Ocakları Mini Ocaklar	
156-158	Salamanderler	
160-161	Piliç Çevirme Makineleri	
162-165	Pizza Fırınları Kumpir Fırınları	
166-167	Tost Makineleri Waffle Makineleri Krep Makineleri	
168-169	Yatay Et Pişirme Makinesi Bıçak Sterilizatörleri Dizden Kumandalı Evyeler	
170-173	Tabak Otomatları ve Kartuşlar Servis Arabaları Tepsi Taşıma Arabaları	
174-175	Saladbarlar Benmariler	



Seri 600



Izgaralar / Elektrikli



E AEI - 360



E AEI - 460 / N



E AEI - 660



E AEI - 660 / ND



E AEI - 860



Model	E AEI - 360	E AEI - 460	E AEI - 660	E AEI - 860	E AEI - 1060	E AEI - 360 / N	E AEI - 460 / N
Plate	Düz	Düz	Düz	Düz	Düz	Nervürlü	Nervürlü
Voltaj	220-240 V	380-415 V	380-415 V	380-415 V	380-415 V	220-240 V	380-415 V
kW	3	4.5	6	9	9	3	4.5
Net Ölçüleri	300 x 600 x 300	400 x 600 x 300	600 x 600 x 300	800 x 600 x 300	1000 x 600 x 300	300 x 600 x 300	400 x 600 x 300
Paket Ölçüleri	400 x 690 x 575	500 x 690 x 575	700 x 690 x 575	900 x 690 x 625	1100 x 690 x 625	400 x 690 x 575	500 x 690 x 575
Net Ağırlık	32 kg	41 kg	54 kg	69 kg	93 kg	32 kg	41 kg
Paket Ağırlık	37 kg	48 kg	62 kg	82 kg	108 kg	37 kg	48 kg
Fiyat	640 EURO	730 EURO	840 EURO	1.090 EURO	1.240 EURO	670 EURO	760 EURO

N: Nervürlü D: Düz ND: Yarı Nervürlü Yarı Düz

Izgaralar / Elektrikli



E AEI - 860 / N



- Paslanmaz çelikten imal edilmiştir.
- Paslanmaz sac konstrüksiyonu ile uzun ömürlü kolay temizlenebilir ve hijyeniktir.
- Kullanıcıya her yönden rahatlık sağlayan ergonomik dizayna sahiptir.
- Plate kalınlığı **15 mm. ST52** çelik malzemeden üretilmiştir.
- Cihazda bulunan rezistanslar sayesinde pişirme yüzeyinde homojen bir ısı dağılımı sağlar.
- **E AEI - 360** ve **E AEI - 460** modelleri **50-300°C** tek termostat kontrollüdür.
- **E AEI - 660, E AEI - 860** ve **E AEI - 1060** modelleri **50-300°C** çift termostat kontrollüdür.



E AEI - 1060 / ND

- Kablo kesiti;

E AEI - 360 ; 3 x 1,5 mm² TTR - **E AEI - 460** ; 5 x 1,5 mm² TTR

E AEI - 660 ; 5 x 1,5 mm² TTR - **E AEI - 860** ; 5 x 1,5 mm² TTR

E AEI - 1060 ; 5 x 1,5 mm² TTR

- Pişirme yüzeyi;

E AEI - 360 ; 296 x 494 mm. - **E AEI - 460** ; 396 x 494 mm.

E AEI - 660 ; 596 x 494 mm. - **E AEI - 860** ; 796 x 494 mm.

E AEI - 1060 ; 996 x 494 mm.



Model	E AEI - 660 / N	E AEI - 860 / N	E AEI - 1060 / N	E AEI - 660 / ND	E AEI - 860 / ND	E AEI - 1060 / ND
Plate	Nervürlü	Nervürlü	Nervürlü	Nervürlü + Düz	Nervürlü + Düz	Nervürlü + Düz
Voltaj	380-415 V	380-415 V	380-415 V	380-415 V	380-415 V	380-415 V
kW	6	9	9	6	9	9
Net Ölçüleri	600 x 600 x 300	800 x 600 x 300	1000 x 600 x 300	600 x 600 x 300	800 x 600 x 300	1000 x 600 x 300
Paket Ölçüleri	700 x 690 x 575	900 x 690 x 625	1100 x 690 x 625	700 x 690 x 575	900 x 690 x 625	1100 x 690 x 625
Net Ağırlık	54 kg	69 kg	93 kg	54 kg	69 kg	93 kg
Paket Ağırlık	62 kg	82 kg	108 kg	62 kg	82 kg	108 kg
Fiyat	890 EURO	1.130 EURO	1.290 EURO	860 EURO	1.100 EURO	1.280 EURO

N: Nervürlü D: Düz ND: Yarı Nervürlü Yarı Düz

Izgaralar / Elektrikli Krom Yüzey



E AEI - 360 / N CR



E AEI - 460 / N CR



E AEI - 660 CR



E AEI - 660 / N CR



E AEI - 660 / ND CR



Model	E AEI - 360 CR	E AEI - 460 CR	E AEI - 660 CR	E AEI - 860 CR	E AEI - 1060 CR	E AEI - 360 / N CR	E AEI - 460 / N CR
Plate	Düz	Düz	Düz	Düz	Düz	Nervürlü	Nervürlü
Voltaj	220-240 V	380-415 V	380-415 V	380-415 V	380-415 V	220-240 V	380-415 V
kW	3	4.5	6	9	9	3	4.5
Net Ölçüleri	300 x 600 x 300	400 x 600 x 300	600 x 600 x 300	800 x 600 x 300	1000 x 600 x 300	300 x 600 x 300	400 x 600 x 300
Paket Ölçüleri	400 x 690 x 575	500 x 690 x 575	700 x 690 x 575	900 x 690 x 625	1100 x 690 x 625	400 x 690 x 575	500 x 690 x 575
Net Ağırlık	32 kg	41 kg	54 kg	69 kg	93 kg	32 kg	41 kg
Paket Ağırlık	37 kg	48 kg	62 kg	82 kg	108 kg	37 kg	48 kg
Fiyat	740 EURO	880 EURO	1.110 EURO	1.440 EURO	1.710 EURO	770 EURO	910 EURO

N: Nervürlü D: Düz ND: Yarı Nervürlü Yarı Düz CR: Krom Yüzey

Izgaralar / Elektrikli Krom Yüzey



E AEI - 860 CR



- Paslanmaz çelikten imal edilmiştir.
- Paslanmaz sac konstrüksiyonu ile uzun ömürlü kolay temizlenebilir ve hijyeniktir.
- Kullanıcıya her yönden rahatlık sağlayan ergonomik dizayna sahiptir.
- Plate kalınlığı 15 mm. ST52 çelik malzemeden üretilmiştir.
- Cihazda bulunan rezistanslar sayesinde pişirme yüzeyinde homojen bir ısı dağılımı sağlanır.
- E AEI - 360 CR ve E AEI - 460 CR modelleri 50-300°C tek termostat kontrollüdür.
- E AEI - 660CR , E AEI - 860 CR ve E AEI - 1060 CR modelleri 50-300°C çift termostat kontrollüdür.
- Kablo kesiti;
E AEI - 360 CR ; 3 x 1,5 mm² TTR - E AEI - 460 CR ; 5 x 1,5 mm² TTR
E AEI - 660 CR ; 5 x 1,5 mm² TTR - E AEI - 860 CR ; 5 x 1,5 mm² TTR
E AEI - 1060 CR ; 5 x 1,5 mm² TTR
- Pişirme yüzeyi;
E AEI - 360 CR ; 296 x 494 mm. - E AEI - 460 CR ; 396 x 494 mm.
E AEI - 660 CR ; 596 x 494 mm. - E AEI - 860 CR ; 796 x 494 mm.
E AEI - 1060 CR ; 996 x 494 mm.



E AEI - 860 / ND CR



Model	E AEI - 660 / N CR	E AEI - 860 / N CR	E AEI - 1060 / N CR	E AEI - 660 / ND CR	E AEI - 860 / ND CR	E AEI - 1060 / ND CR
Plate	Nervürlü	Nervürlü	Nervürlü	Nervürlü + Düz	Nervürlü + Düz	Nervürlü +Düz
Voltaj	380-415 V	380-415 V	380-415 V	380-415 V	380-415 V	380-415 V
kW	6	9	9	6	9	9
Net Ölçüleri	600 x 600 x 300	800 x 600 x 300	1000 x 600 x 300	600 x 600 x 300	800 x 600 x 300	1000 x 600 x 300
Paket Ölçüleri	700 x 690 x 575	900 x 690 x 625	1100 x 690 x 625	700 x 690 x 575	900 x 690 x 625	1100 x 690 x 625
Net Ağırlık	54 kg	69 kg	93 kg	54 kg	69 kg	93 kg
Paket Ağırlık	62 kg	82 kg	108 kg	62 kg	82 kg	108 kg
Fiyat	1.170 EURO	1.500 EURO	1.750 EURO	1.140 EURO	1.480 EURO	1.720 EURO

N: Nervürlü D: Düz ND: Yarı Nervürlü Yarı Düz CR: Krom Yüzey

Izgaralar / Gazlı



E AGI - 360



E AGI - 360 / N



E AGI - 460



E AGI - 660 / N



E AGI - 660 / ND



Model	E AGI - 360	E AGI - 460	E AGI - 660	E AGI - 860	E AGI - 1060	E AGI - 360 / N	E AGI - 460 / N
Plate	Düz	Düz	Düz	Düz	Düz	Nervürlü	Nervürlü
Gaz Sarfiyatı- LPG	0.287 kg / h	0.364 kg / h	0.574 kg / h	0.729 / h	1,008 kg / h	0.287 kg / h	0.364 kg / h
Gaz Sarfiyatı- NG	0.401 m ³ / h	0.515 m ³ / h	0,802 m ³ / h	1,03 m ³ / h	1,396 m ³ / h	0.401 m ³ / h	0.515 m ³ / h
KW - LPG	3,7	4,7	7,4	9,4	13	3,7	4,7
KW - NG	3,7	4,7	7,4	9,4	13	3,7	4,7
Kilokalori - LPG	3182	4042	6364	8084	11180	3182	4042
Kilokalori - NG	3182	4042	6364	8084	11180	3182	4042
Net Ölçüler	300 x 600 x 300	400 x 600 x 300	600 x 600 x 300	800 x 600 x 300	1000 x 600 x 300	300 x 600 x 300	400 x 600 x 300
Paket Ölçüleri	400 x 690 x 575	500 x 690 x 575	700 x 690 x 575	900 x 690 x 625	1100 x 690 x 625	400 x 690 x 575	500 x 690 x 575
Net Ağırlık	35 kg	41 kg	59 kg	71 kg	88 kg	35 kg	41 kg
Paket Ağırlık	40 kg	48 kg	66 kg	88 kg	103 kg	40 kg	48 kg
Fiyat	710 EURO	820 EURO	1.050 EURO	1.280 EURO	1.510 EURO	740 EURO	860 EURO

N: Nervürlü D: Düz ND: Yarı Nervürlü Yarı Düz

Izgaralar / Gazlı



E AGI - 860



- Paslanmaz çelikten imal edilmiştir.
- Paslanmaz sac konstrüksiyonu ile uzun ömürlü kolay temizlenebilir ve hijyeniktir.
- Kullanıcıya her yönden rahatlık sağlayan ergonomik dizayna sahiptir.
- Plate kalınlığı 15 mm. ST52 çelik malzemeden üretilmiştir.
- LPG ve NG seçenekleri mevcuttur.
- Her biri bağımsız brülörler sayesinde homojen ısı dağılımı sağlanmaktadır.
- E AGI - 360 ve E AGI - 460 modelleri tek termostat kontrollüdür.
- E AGI - 660, E AGI - 860 ve E AGI - 1060 modelleri çift termostat kontrollüdür.
- Pişirme yüzeyi;

E AGI - 360 ; 296 x 494 mm. - **E AGI - 460** ; 396 x 494 mm.

E AGI - 660 ; 596 x 494 mm. - **E AGI - 860** ; 796 x 494 mm.

E AGI - 1060 ; 996 x 494 mm.



E AGI - 1060 / ND



Model	E AGI - 660 / N	E AGI - 860 / N	E AGI - 1060 / N	E AGI - 660 / ND	E AGI - 860 / ND	E AGI - 1060 / ND
Plate	Nervürlü	Nervürlü	Nervürlü	Nervürlü + Düz	Nervürlü + Düz	Nervürlü + Düz
Gaz Sarfiyatı- LPG	0.574 kg / h	0.759 / h	1,008 kg / h	0.574 kg / h	0.729 / h	1,008 kg / h
Gaz Sarfiyatı- NG	0,802 m ³ / h	1,03 m ³ / h	1,396 m ³ / h	0,802 m ³ / h	1,03 m ³ / h	1,396 m ³ / h
KW - LPG	7,4	9,4	13	7,4	9,4	13
KW - NG	7,4	9,4	13	7,4	9,4	13
Kilokalori - LPG	6364	8084	11180	6364	8084	11180
Kilokalori - NG	6364	8084	11180	6364	8084	11180
Net Ölçüler	600 x 600 x 300	800 x 600 x 300	1000 x 600 x 300	600 x 600 x 300	800 x 600 x 300	1000 x 600 x 300
Paket Ölçüleri	700 x 690 x 575	900 x 690 x 625	1100 x 690 x 625	700 x 690 x 575	900 x 690 x 625	1100 x 690 x 625
Net Ağırlık	59 kg	71 kg	88 kg	59 kg	71 kg	88 kg
Paket Ağırlık	66 kg	88 kg	103 kg	66 kg	88 kg	103 kg
Fiyat	1.100 EURO	1.340 EURO	1.590 EURO	1.090 EURO	1.310 EURO	1.550 EURO

N: Nervürlü D: Düz ND: Yarı Nervürlü Yarı Düz

Izgaralar / Gazlı Krom Yüzey



E AGI - 360 CR



E AGI - 360 / N CR



E AGI - 460 / N CR



E AGI - 660 CR



E AGI - 660 / ND CR



Model	E AGI - 360 CR	E AGI - 460 CR	E AGI - 660 CR	E AGI - 860 CR	E AGI - 1060 CR	E AGI - 360 / N CR	E AGI - 460 / N CR
Plate	Düz	Düz	Düz	Düz	Düz	Nervürlü	Nervürlü
Gaz Sarfiyatı- LPG	0.287 kg / h	0.364 kg / h	0.574 kg / h	0.729 / h	1,008 kg / h	0.287 kg / h	0.364 kg / h
Gaz Sarfiyatı- NG	0.401 m ³ / h	0.515 m ³ / h	0,802 m ³ / h	1,03 m ³ / h	1,396 m ³ / h	0.401 m ³ / h	0.515 m ³ / h
KW - LPG	3,7	4,7	7,4	9,4	13	3,7	4,7
KW - NG	3,7	4,7	7,4	9,4	13	3,7	4,7
Kilokalori - LPG	3182	4042	6364	8084	11180	3182	4042
Kilokalori - NG	3182	4042	6364	8084	11180	3182	4042
Net Ölçüler	300 x 600 x 300	400 x 600 x 300	600 x 600 x 300	800 x 600 x 300	1000 x 600 x 300	300 x 600 x 300	400 x 600 x 300
Paket Ölçüleri	400 x 690 x 575	500 x 690 x 575	700 x 690 x 575	900 x 690 x 625	1100 x 690 x 625	400 x 690 x 575	500 x 690 x 575
Net Ağırlık	35 kg	41 kg	59 kg	71 kg	88 kg	35 kg	41 kg
Paket Ağırlık	40 kg	48 kg	66 kg	88 kg	103 kg	40 kg	48 kg
Fiyat	1.050 EURO	1.140 EURO	1.620 EURO	2.040 EURO	2.300 EURO	1.240 EURO	1.300 EURO

N: Nervürlü D: Düz ND: Yarı Nervürlü Yarı Düz CR: Krom Yüzey

Izgaralar / Gazlı Krom Yüzey



E AGI - 860 CR



- Paslanmaz çelikten imal edilmiştir.
 - Paslanmaz sac konstrüksiyonu ile uzun ömürlü kolay temizlenebilir ve hijyeniktir.
 - Kullanıcıya her yönden rahatlık sağlayan ergonomik dizayna sahiptir.
 - Plate kalınlığı 15 mm. ST52 çelik malzemedен üretilmiştir.
 - LPG ve NG seçenekleri mevcuttur.
 - Her biri bağımsız brülörler sayesinde homojen ısı dağılımı sağlanmaktadır.
 - 100-300°C termostatik gaz valfi kullanılmaktadır.
 - E AGI - 360 CR ve E AGI - 460 CR modelleri tek termostat kontrollüdür.
 - E AGI - 660 CR, E AGI - 860 CR ve E AGI - 1060 CR modelleri çift termostat kontrollüdür.
 - Pişirme yüzeyi;
- E AGI - 360 CR** ; 296 x 494 mm. - **E AGI - 460 CR** ; 396 x 494 mm.
E AGI - 660 CR ; 596 x 494 mm. - **E AGI - 860 CR** ; 796 x 494 mm.
E AGI - 1060 CR ; 996 x 494 mm.



E AGI - 1060 / ND CR



Model	E AGI - 660 / N CR	E AGI - 860 / N CR	E AGI - 1060 / N CR	E AGI - 660 / ND CR	E AGI - 860 / ND CR	E AGI - 1060 / ND CR
Plate	Nervürlü	Nervürlü	Nervürlü	Nervürlü + Düz	Nervürlü + Düz	Nervürlü + Düz
Gaz Sarfiyatı- LPG	0.574 kg / h	0.729 / h	1,008 kg / h	0.574 kg / h	0.729 / h	1,008 kg / h
Gaz Sarfiyatı- NG	0,802 m ³ / h	1,03 m ³ / h	1,396 m ³ / h	0,802 m ³ / h	1,03 m ³ / h	1,396 m ³ / h
KW - LPG	7,4	9,4	13	7,4	9,4	13
KW - NG	7,4	9,4	13	7,4	9,4	13
Kilokalori - LPG	6364	8084	11180	6364	8084	11180
Kilokalori - NG	6364	8084	11180	6364	8084	11180
Net Ölçüler	600 x 600 x 300	800 x 600 x 300	1000 x 600 x 300	600 x 600 x 300	800 x 600 x 300	1000 x 600 x 300
Paket Ölçüleri	700 x 690 x 575	900 x 690 x 625	1100 x 690 x 625	700 x 690 x 575	900 x 690 x 625	1100 x 690 x 625
Net Ağırlık	59 kg	71 kg	88 kg	59 kg	71 kg	88 kg
Paket Ağırlık	66 kg	88 kg	103 kg	66 kg	88 kg	103 kg
Fiyat	1.720 EURO	2.140 EURO	2.400 EURO	1.690 EURO	2.100 EURO	2.320 EURO

N: Nervürlü D: Düz ND: Yarı Nervürlü Yarı Düz CR: Krom Yüzey

Amerikan Izgaralar / Elektrikli



E AAIE - 460



E AAIE - 660



- Paslanmaz çelikten imal edilmiştir.
- Paslanmaz sac konstrüksiyonu ile uzun ömürlü kolay temizlenebilir ve hijyeniktir.
- Kullanıcıya her yönden rahatlık sağlayan ergonomik dizayna sahiptir.
- Tabanda bulunan hazne içerisindeki su, yağdan kaynaklı duman ve koku oluşumunu minimize eder.
- Cihazda çıplak rezistans üzerinde pişirme yapılır ve rezistanslar paslanmaz çelikten imal edilmiştir.
- Cihaz üzerinde bulunan 7 kademeli termostat ile ısıyı istenilen şekilde ayarlayabilme imkanı sağlar.
- Tahliye musluğu bulunmaktadır.
- Cihazdaki rezistanslar yukarı yönlü hareketli olup kolay temizlik imkanı sağlar. Ayrıca rezistansların havada kalmasını sağlayan sabitleme mekanizması bulunmaktadır. Rezistanslar yukarı pozisyonda iken emniyet swici sayesinde elektrik kesilir.
- Pişirme yüzeyi;
E AAIE - 460 ; 368 x 311 mm. - **E AAIE - 660** ; 455 x 345 mm.
- Kablo kesiti;
E AAIE - 460 ; 3 x 1,5 mm² TTR
E AAIE - 660 ; 5 x 1,5 mm² TTR

Model	E AAIE - 460	E AAIE - 660
Voltaj	220-240 V	380-415 V
kW	2.7	4.5
Net Ölçüler	400 x 600 x 300	600 x 600 x 300
Paket Ölçüleri	500 x 690 x 575	700 x 690 x 575
Net Ağırlık	36 kg	53 kg
Paket Ağırlık	42 kg	62 kg
Fiyat	1.030 EURO	1.250 EURO

Lavataşlı Izgaralar / Gazlı



E ALI- 460



E ALI- 660



E ALI - 860



- Paslanmaz çelikten imal edilmiştir.
- Paslanmaz sac konstrüksiyonu ile uzun ömürlü kolay temizlenebilir ve hijyeniktir.
- Kullanıcıya her yönden rahatlık sağlayan ergonomik dizayna sahiptir.
- Yağ haznesi kapasitesi maksimum; **E ALI 460** ve **E ALI 660** modelinde 2,6 lt., **E ALI 860** modelinde 2 x 2,6 lt.
- Cihazda pişirme yapılan ızgara kısmı **AISI 304** bükümlü sacdan imal edilmiştir.
- **LPG** ve **NG** seçenekleri mevcuttur.
- Her biri bağımsız brülörler sayesinde homojen ısı dağılımı sağlanmaktadır.
- **E ALI - 460** ve **E ALI - 660** modelleri tek gaz musluğu bulunmaktadır.
- **E ALI - 860**, modelinde çift gaz musluğu bulunmaktadır.
- Pişirme yüzeyi;
E ALI - 460 ; 295 x 405 mm. - **E ALI - 660** ; 395 x 405 mm.
E ALI - 860 ; 695 x 405 mm.
- Yağ tahliyesi hareketli çekmece ile yapılır.
- Cihazın üzerinde bulunan kollar sayesinde, pişirme yüzeyinin eğimi kullanıcının isteğine göre ayarlanabilir.

Model	E ALI - 460	E ALI - 660	E ALI - 860
Gaz Sarfiyatı-LPG	0.504 kg / h	0.721 kg / h	1.008 kg / h
Gaz Sarfiyatı-NG	0.712 m ³ / h	0.993 m ³ / h	1.424 m ³ / h
kW - LPG	6.5	9.3	13
kW - NG	6.5	9.3	13
Kilokalori - LPG	5590	7998	11180
Kilokalori - NG	5590	7998	11180
Net Ölçüler	400 x 600 x 300	600 x 600 x 300	800 x 600 x 300
Paket Ölçüleri	500 x 690 x 575	700 x 690 x 575	900 x 690 x 625
Net Ağırlık	35 kg	52 kg	62 kg
Paket Ağırlık	41 kg	60 kg	75 kg
Fiyat	750 EURO	1.010 EURO	1.160 EURO

Fritözler / Elektrikli



E AEF - 360



- Paslanmaz çelikten imal edilmiştir.
- Paslanmaz sac konstrüksiyonu ile uzun ömürlü kolay temizlenebilir ve hijyeniktir.
- Kullanıcıya her yönden rahatlık sağlayan ergonomik dizayna sahiptir.
- Yağ sıcaklığı **100°-190°C** arasında termostat ile kontrol edilir.
- Cihazda emniyet amaçlı limit termostatu bulunur.
- Cihazdaki rezistanslar yukarı yönlü hareketli olup kolay temizlik imkanı sağlar. Ayrıca rezistansların havada kalmasını sepet askılığı sağlar. Rezistanslar yukarı pozisyonda iken emniyet swici sayesinde elektrik kesilir.
- Sepet Ölçüleri;
E AEF - 360 ve **E AEF - 660**; 195 x 270 x 100 mm.
E AEF - 460 ve **E AEF - 860**; 270 x 225 x 100 mm.
- Kablo kesiti;
E AEF - 360 ve **E AEF - 460**; 5 x 1,5 mm² TTR
E AEF - 660; 5 x 2,5 mm² TTR, **E AEF - 860**; 5 x 4 mm² TTR



E AEF - 660



E AEF - 860

Model	E AEF - 360	E AEF - 460	E AEF - 660	E AEF - 860
Kapasite	Min. 4,5 lt - Max. 9 lt.	Min. 6 lt - Max. 12 lt.	Min. 2x4,5 lt - Max. 2x9 lt.	Min. 2x6 lt - Max. 2x12 lt.
Voltaj	380-415 V	380-415 V	380-415 V	380-415 V
kW	7.5	9	15	18
Net Ölçüler	300 x 600 x 300	400 x 600 x 300	600 x 600 x 300	800 x 600 x 300
Paket Ölçüleri	400 x 690 x 575	500 x 690 x 575	700 x 690 x 575	900 x 690 x 625
Net Ağırlık	21 kg	23 kg	36 kg	41 kg
Paket Ağırlık	26 kg	29 kg	44 kg	54 kg
Fiyat	990 EURO	1.030 EURO	1.760 EURO	1.870 EURO

Fritözler / Gazlı



E AGF - 460

- Paslanmaz çelikten imal edilmiştir.
- Paslanmaz sac konstrüksiyonu ile uzun ömürlü kolay temizlenebilir ve hijyeniktir.
- Kullanıcıya her yönden rahatlık sağlayan ergonomik dizayna sahiptir.
- Cihazda yüksek kalori sağlayan brülörler kullanılmaktadır.
- Cihaz üzerinde bulunan 7 kademeli termostat ile ısıyı istenilen şekilde ayarlayabilme imkanı sağlar.
- Cihazda pilotlu ve termokupullu kontrol sistemi bulunmaktadır. Termokupul sayesinde alev söndüğünde cihaza gelen gaz otomatik olarak kesilir.
- Cihazda termostat ve gaz musluğu birlikte olup aynı zamanda gaz musluğu üzerinde pilotu ateşlemek için çakmak özelliği mevcuttur.
- Sepet Ölçüleri;

E AGF - 660; 185 x 260 x 95 mm.

E AGF - 460 ve E AGF - 860; 215 x 260 x 95 mm.



E AGF - 660



E AGF - 860

Model	E AGF - 460	E AGF - 660	E AGF - 860
Kapasite	Min. 10 lt - Max. 13 lt.	Min. 2 x 7 lt - Max. 2 x 8 lt.	Min. 2 x 10 lt - Max. 2 x 13 lt.
Gaz Sarfiyatı- LPG	0.411 kg / h	0.822 kg / h	0.822 kg / h
Gaz Sarfiyatı- NG	0.542 m ³ / h	1.084 m ³ / h	1.084 m ³ / h
KW - LPG	5.3	10.6	10.6
KW - NG	5.3	10.6	10.6
Kilokalori - LPG	4558	9116	9116
Kilokalori - NG	4558	9116	9116
Net Ölçüler	400 x 600 x 300	600 x 600 x 300	800 x 600 x 300
Paket Ölçüleri	500 x 690 x 575	700 x 690 x 575	900 x 690 x 625
Net Ağırlık	25 kg	41 kg	44 kg
Paket Ağırlık	31 kg	49 kg	57 kg
Fiyat	1.230 EURO	2.170 EURO	2.310 EURO

Patates Dinlendirmeler / Elektrikli



E APD - 460

- Paslanmaz çelikten imal edilmiştir.
- Paslanmaz sac konstrüksiyonu ile uzun ömürlü kolay temizlenebilir ve hijyeniktir.
- Cihaz içerisinde yağın süzülmesi için delikli sac bulunmaktadır.
- Cihazda seramik rezistans kullanılmıştır.
- Kablo kesiti; **3 x 1,5 mm² TTR**

Model	E APD - 360	E APD - 460
Kapasite	GN 1/2 150	GN 2/3 150
Voltaj	220-240 V	220-240 V
kW	0,65	0,65
Net Ölçüler	300 x 600 x 300	400 x 600 x 300
Paket Ölçüleri	400 x 690 x 575	500 x 690 x 575
Net Ağırlık	15 kg	18 kg
Paket Ağırlık	20 kg	24 kg
Fiyat	460 EURO	490 EURO

Benmariler / Elektrikli



E ASB - 360



- Paslanmaz çelikten imal edilmiştir.
- Paslanmaz sac konstrüksiyonu ile uzun ömürlü kolay temizlenebilir ve hijyeniktir.
- Cihaz **30°-90°C** aralığında termostat ile kontrol edilir.
- Cihazda kilitli boşaltma vanası sayesinde kullanıcı kontrolü dışında açılıp boşaltma yapılamaz.
- Kablo Kesiti; **3 x 1,5 mm² TTR**



E ASB - 660

Model	E ASB - 360	E ASB - 460	E ASB - 660
Kapasite	GN 1/4 + GN 1/2 150	GN 1/2 + GN 1/3 150	GN 1/1 + GN 1/4x2 150
Voltaj	220-240 V	220-240 V	220-240 V
kW	1.2	1.4	2.1
Net Ölçüler	300 x 600 x 300	400 x 600 x 300	600 x 600 x 300
Paket Ölçüleri	400 x 690 x 575	500 x 690 x 575	700 x 690 x 575
Net Ağırlık	15 kg	24 kg	31 kg
Paket Ağırlık	20 kg	30 kg	39 kg
Fiyat	630 EURO	680 EURO	880 EURO

Makarna Haşlamalar / Elektrikli



E AMP - 360



- Paslanmaz çelikten imal edilmiştir.
- Paslanmaz sac konstrüksiyonu ile uzun ömürlü kolay temizlenebilir ve hijyeniktir.
- Cihazda kilitli boşaltma vanası sayesinde kullanıcı kontrolü dışında açılıp boşaltma yapılamaz.
- Cihazda temiz su girişi musluğu ve taşan su tahliyesi mevcuttur.
- Cihazda enerji regülatörü ile ısı kontrolü sağlanır.
- Aşırı ısınmaya karşı limit termostat bulunur.
- Sepet Ölçüleri;
E AMP - 360 ; 182 x 138 x 128 mm.
E AMP - 460 ; 131 x 114 x 128 mm.
E AMP - 660 ; 130 x 247 x 128 mm.
- Kablo Kesiti;
E AMP - 360; 3 x 1,5 mm² TTR
E AMP - 460; 5 x 1,5 mm² TTR
E AMP - 660; 5 x 1,5 mm² TTR



E AMP - 460



E AMP - 660

Model	E AMP - 360	E AMP - 460	E AMP - 660
Sepet	2	4	3
Voltaj	220-240 V	380-415 V	380-415 V
kW	3	5	7.5
Net Ölçüler	300 x 600 x 300	400 x 600 x 300	600 x 600 x 300
Paket Ölçüleri	400 x 690 x 575	500 x 690 x 575	700 x 690 x 575
Net Ağırlık	19 kg	23 kg	28 kg
Paket Ağırlık	24 kg	29 kg	36 kg
Fiyat	880 EURO	990 EURO	1.210 EURO

Ocaklar / Elektrikli



E AEO - 360



E AEO - 460



E AEO - 660



E AEO - 860



E AEO - 1060

- Paslanmaz çelikten imal edilmiştir.
- Paslanmaz sac konstrüksiyonu ile uzun ömürlü kolay temizlenebilir ve hijyeniktir.
- Cihaz üzerinde bulunan 6 kademeli termostat ile ısıyı istenilen şekilde ayarlayabilme imkanı sağlar.
- Isıtıcı hot platelerin her biri 2000 Watt kapasitede ve termostat özelliği ile ısının max. 400°C'de kalmasını sağlar.
- Kablo Kesiti;

E AEO - 360, E AEO - 460; 5 x 1,5 mm² TTR

E AEO - 660, E AEO - 860, E AEO - 1060; 5 x 2,5 mm² TTR

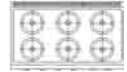

Model	E AEO - 360	E AEO - 460	E AEO - 660	E AEO - 860	E AEO - 1060
Plate	2 x Ø180	2 x Ø180	4 x Ø180	4 x Ø180	6 x Ø180
Voltaj	380-415 V	380-415 V	380-415 V	380-415 V	380-415 V
kW	4	4	8	8	12
Net Ölçüleri	300 x 600 x 300	400 x 600 x 300	600 x 600 x 300	800 x 600 x 300	1000 x 600 x 300
Paket Ölçüleri	400 x 690 x 575	500 x 690 x 575	700 x 690 x 575	900 x 690 x 625	1100 x 690 x 625
Net Ağırlık	18 kg	20 kg	28 kg	32 kg	54 kg
Paket Ağırlık	21 kg	25 kg	36 kg	45 kg	69 kg
Fiyat	480 EURO	500 EURO	820 EURO	870 EURO	1.130 EURO



E AGO - 460



- Paslanmaz çelikten imal edilmiştir.
- Paslanmaz sac konstrüksiyonu ile uzun ömürlü kolay temizlenebilir ve hijyeniktir.
- Cihaz pilotlu ve termokupullu kontrol sistemi bulunmaktadır.
Termokupul sayesinde alev söndüğünde cihaza gelen gaz otomatik olarak kesilir.
- LPG ve NG seçenekleri mevcuttur.
- Pişirici hızı yüksek alev veya düşük alev olarak ayarlanabilir.



E AGO - 660



E AGO - 1060



Model	E AGO - 360	E AGO - 460	E AGO - 660	E AGO - 860	E AGO - 1060
Bek	2 x Ø80	2 x Ø80	4 x Ø80	4 x Ø80	6 x Ø80
Gaz Sarfiyatı- LPG	0.775 kg / h	0.775 kg / h	1.55 kg / h	1.55 kg / h	2.326 kg / h
Gaz Sarfiyatı- NG	1.162 m ³ / h	1.162 m ³ / h	2.324 m ³ / h	2.324 m ³ / h	3.486 m ³ / h
KW - LPG	10	10	20	20	30
KW - NG	11	11	22	22	33
Kilokalori - LPG	8598	8598	17197	17197	25795
Kilokalori - NG	9458	9458	18917	18917	28375
Net Ölçüler	300 x 600 x 300	400 x 600 x 300	600 x 600 x 300	800 x 600 x 300	1000 x 600 x 300
Paket Ölçüleri	400 x 690 x 575	500 x 690 x 575	700 x 690 x 575	900 x 690 x 625	1100 x 690 x 625
Net Ağırlık	25 kg	30 kg	34 kg	42 kg	65 kg
Paket Ağırlık	30 kg	35 kg	42 kg	54 kg	80 kg
Fiyat	660 EURO	750 EURO	1.210 EURO	1.240 EURO	1.800 EURO

Ocaklar / Gazlı Tek Bekli



E AGO - 460 T



- Paslanmaz çelikten imal edilmiştir.
- Paslanmaz sac konstrüksiyonu ile uzun ömürlü kolay temizlenebilir ve hijyeniktir.
- Cihaz pilotlu ve termokupullu kontrol sistemi bulunmaktadır.
Termokupul sayesinde alev söndüğünde cihaza gelen gaz otomatik olarak kesilir.
- LPG ve NG seçenekleri mevcuttur.
- Pişirici hızı yüksek alev veya düşük alev olarak ayarlanabilir.



E AGO - 860 T

Model	E AGO 460 T	E AGO - 860 T
Bek	1 x Ø100	2 x Ø100
Gaz Sarfiyatı- LPG	0.388 kg / h	0,775kg / h
Gaz Sarfiyatı- NG	0,581 m ³ / h	1,162 m ³ / h
KW - LPG	5	2 x 5
KW - NG	5,5	2 x 5,5
Kilokalori - LPG	4299	8598
Kilokalori - NG	4729	9458
Net Ölçüler	400 x 600 x 300	800 x 600 x 300
Paket Ölçüleri	500 x 690 x 575	900 x 690 x 625
Net Ağırlık	24 kg	42 kg
Paket Ağırlık	30 kg	54 kg
Fiyat	580 EURO	1.010 EURO

Wok Ocaklar / Gazlı



E AWO - 460



- Paslanmaz çelikten imal edilmiştir.
- Paslanmaz sac konstrüksiyonu ile uzun ömürlü kolay temizlenebilir ve hijyeniktir.
- Cihaz pilotlu ve termokupullu kontrol sistemi bulunmaktadır.
Termokupul sayesinde alev söndüğünde cihaza gelen gaz otomatik olarak kesilir.
- LPG ve NG seçenekleri mevcuttur.
- Pişirici hızı yüksek alev veya düşük alev olarak ayarlanabilir.
- Cihazda alt tablada kırıntı toplama çekmecesini bulunmaktadır.



E AWO - 860

Model	E AWO 460	E AWO - 860
Brülör Adedi	1	2
Gaz Sarfiyatı- LPG	0,969 kg / h	1,938 kg / h
Gaz Sarfiyatı- NG	1,303 m ³ / h	2,606 m ³ / h
KW - LPG	12,5	25
KW - NG	12,5	25
Kilokalori - LPG	10748	21496
Kilokalori - NG	10748	21496
Net Ölçüler	400 x 600 x 300	800 x 600 x 300
Paket Ölçüleri	500 x 690 x 575	900 x 690 x 625
Net Ağırlık	40 kg	67 kg
Paket Ağırlık	46 kg	80 kg
Fiyat	810 EURO	1.400 EURO

Setaltı Fırınlar / Elektrikli



E ASFE - 860 F



- Paslanmaz çelikten imal edilmiştir.
- Paslanmaz sac konstrüksiyonu ile uzun ömürlü kolay temizlenebilir ve hijyeniktir.
- Cihazda bulunan rezistanslar **50°-300°C** aralığında çalışır. İsteğe göre ayrı ayrı kontrol edilebilir.
- **ST** modellerinde; cihazın tabanında ısıyı homojen olarak dağıtmak için **10 mm.** kalınlığında **ST** Serisi çelik plate bulunmaktadır.
- **F** modellerinde; fırında iç hacmi homojen olarak ısıtan **AC** fan bulunmaktadır.
- Ürün üzerinde aynı seriden farklı ürünler konumlandırılabilir.
- Fırın içerisinde **2 adet 530 x 400 mm.** tel ızgara bulunmaktadır.
- **E ASFE - 860** fırınların üzerine **1 adet 860** veya **2 adet 460** ürün konulabilir.
- **E ASFE - 1060** fırınların üzerine **1 adet 1060, 460+660** veya **460+360+360** ürün konulabilir.
- Kablo kesiti;
E ASFE - 860 ST ve **E ASFE - 1060 ST**; 5 x 1,5 mm² TTR
E ASFE - 860 F ve **E ASFE - 1060 F**; 3 x 1,5 mm² TTR



E ASFE - 1060 ST

Model	E ASFE - 860 ST	E ASFE - 860 F	E ASFE - 1060 ST	E ASFE - 1060 F
Fırın Hazne Kapasite	530 x 400	530 x 400	530 x 400	530 x 400
Voltaj	380-415 V	220-240 V	380-415 V	220-240 V
kW	4.3	2.6	4.3	2.6
Net Ölçüleri	800 x 600 x 550	800 x 600 x 550	1000 x 600 x 550	1000 x 600 x 550
Paket Ölçüleri	900 x 720 x 720	900 x 720 x 720	1100 x 720 x 720	1100 x 720 x 720
Net Ağırlık	35 kg	35 kg	45 kg	45 kg
Paket Ağırlık	48 kg	48 kg	60 kg	60 kg
Fiyat	1.480 EURO	1.080 EURO	1.630 EURO	1.200 EURO

ST: Statik F: Fanlı

Setaltı Fırınlar / Gazlı



E ASFG - 860



E ASFG - 1060



- Paslanmaz çelikten imal edilmiştir.
- Paslanmaz sac konstrüksiyonu ile uzun ömürlü kolay temizlenebilir ve hijyeniktir.
- Fırında sıcaklık **60°-300°C** aralığında bir adet termostatlı gaz musluğu ile kontrol edilir.
- Cihazda pilotlu ve termokupullu kontrol sistemi bulunmaktadır. Termokupul sayesinde alev söndüğünde cihaza gelen gaz otomatik olarak kesilir.
- LPG ve NG seçenekleri mevcuttur.
- Cihazın tabanında ısıyı homojen olarak dağıtmak için **10 mm.** kalınlığında **ST** Serisi çelik plate bulunmaktadır.
- Ürün üzerinde aynı seriden farklı ürünler konumlandırılabilir.
- Fırın içerisinde **2** adet **530 x 400 mm.** tel ızgara bulunmaktadır.
- Cihazın havalandırma bacası hareketli ve üzerindeki ürüne göre pozisyonlandırılabilir.
- **E ASFG - 860** fırınların üzerine **1** adet **860** veya **2** adet **460** ürün konulabilir.
- **E ASFG - 1060** fırınların üzerine **1** adet **1060**, **460+660** veya **460+360+360** ürün konulabilir.

Model	E ASFG - 860	E ASFG - 1060
Fırın Hazne Kapasite	530 x 400	530 x 400
Gaz Sarfiyatı- LPG	0.256 kg / h	0.256 kg / h
Gaz Sarfiyatı- NG	0.349 m ³ / h	0.349 m ³ / h
KW - LPG	3,3	3,3
KW - NG	3,3	3,3
Kilokalori - LPG	2837	2837
Kilokalori - NG	2837	2837
Net Ölçüler	800 x 600 x 550	1000 x 600 x 550
Paket Ölçüleri	900 x 720 x 720	1100 x 720 x 720
Net Ağırlık	42 kg	50 kg
Paket Ağırlık	55 kg	65 kg
Fiyat	1.400 EURO	1.600 EURO

Kuzineler / Elektrikli



E AEK - 860



- Paslanmaz çelikten imal edilmiştir.
- Paslanmaz sac konstrüksiyonu ile uzun ömürlü kolay temizlenebilir ve hijyeniktir.
- Cihazda bulunan rezistanslar **50°-300°C** aralığında çalışır. İsteğe göre ayrı ayrı kontrol edilebilir.
- Isıtıcı hot platelerin her biri **2000 Watt** gücünde **6** kademe termostat ile ısıyı istenilen şekilde ayarlıyabilme imkanı sağlar.
- Cihazın tabanında ısıyı homojen olarak dağıtmak için **10 mm.** kalınlığında **ST** Serisi çelik plate bulunmaktadır.
- Fırın içerisinde **2 adet 530 x 400 mm.** tel ızgara bulunmaktadır.
- Aşağıdaki tabloda yer alan kW değerleri ocak(üst kısım) ve fırın(alt kısım) şeklindedir.Toplam kW değeri ikisinin toplamıdır.
- Kablo kesiti; **5 x 6 mm² TTR**



E AEK - 1060

Model	E AEK - 860	E AEK - 1060
Plate	4 x Ø180	6 x Ø180
Fırın Hazne Kapasitesi	530 x 400	530 x 400
Voltaj	380-415 V	380-415 V
kW	4 x 2 kW + 4.3 kW	6 x 2 kW + 4.3 kW
Net Ölçüler	800 x 600 x 850	1000 x 600 x 850
Paket Ölçüleri	900 x 720 x 1200	1100 x 720 x 1200
Net Ağırlık	100 kg	109 kg
Paket Ağırlık	105 kg	115 kg
Fiyat	2.050 EURO	2.300 EURO

Kuzineler / Gazlı



E AGK - 860



- Paslanmaz çelikten imal edilmiştir.
- Paslanmaz sac konstrüksiyonu ile uzun ömürlü kolay temizlenebilir ve hijyeniktir.
- Fırında sıcaklık **60°-300°C** aralığında bir adet termostatlı gaz musluğu ile kontrol edilir.
- Cihazda pilotlu ve termokupullu kontrol sistemi bulunmaktadır. Termokupul sayesinde alev söndüğünde cihaza gelen gaz otomatik olarak kesilir.
- LPG ve NG seçenekleri mevcuttur.
- Cihazın tabanında ısıyı homojen olarak dağıtmak için **10 mm.** kalınlığında **ST** Serisi çelik plate bulunmaktadır.
- Ürün üzerinde aynı seriden farklı ürünler konumlandırılabilir.
- Fırın içerisinde **2 adet 530 x 400 mm.** tel ızgara bulunmaktadır.
- Cihazın havalandırma bacası hareketli ve üzerindeki ürüne göre pozisyonlandırılabilir.
- Aşağıdaki tabloda yer alan kW değerleri ocak(üst kısım) ve fırın(alt kısım) şeklindedir. Toplam kW değeri ikisinin toplamıdır.



E AGK - 1060

Model	E AGK - 860	E AGK - 1060
Bek	4 x Ø80	6x Ø80
Fırın Hazne Kapasitesi	530 x 400	530 x 400
Gaz Sarfiyatı- LPG	1,806 kg / h	2,581 kg / h
Gaz Sarfiyatı- NG	2,673 m ³ / h	3,835 m ³ / h
kW - LPG	4 x 5 kW + 3,3 kW	6 x 5 kW + 3,3 kW
kW - NG	4 x 5.5 kW + 3,3 kW	6 x 5.5 kW + 3,3 kW
Kilokalori - LPG	17196	25795
Kilokalori - NG	18917	28375
Net Ölçüler	800 x 600 x 850	1000 x 600 x 850
Paket Ölçüleri	900 x 720 x 1200	1100 x 720 x 1200
Net Ağırlık	112 kg	120 kg
Paket Ağırlık	125 kg	135 kg
Fiyat	2.660 EURO	3.150 EURO

Ara Tezgahlar



E AAT - 360



- Paslanmaz çelikten imal edilmiştir.
- Paslanmaz sac konstrüksiyonu ile uzun ömürlü kolay temizlenebilir ve hijyeniktir.



E AAT - 660

Model	E AAT - 360	E AAT - 460	E AAT - 660
Net Ölçüler	300 x 600 x 300	400 x 600 x 300	600 x 600 x 300
Paket Ölçüleri	400 x 690 x 575	500 x 690 x 575	700 x 690 x 575
Net Ağırlık	9 kg	13 kg	17 kg
Paket Ağırlık	12 kg	17 kg	20 kg
Fiyat	220 EURO	250 EURO	300 EURO

Setaltı Tezgahlar



- Paslanmaz çelikten imal edilmiştir.
- Paslanmaz sac konstrüksiyonu ile uzun ömürlü kolay temizlenebilir ve hijyeniktir.
- Kapılar çift cidarlıdır.
- Setaltı tezgahların üzerinde bulunan pimler cihazların altındaki yuvalara göre tasarlanmış olup ürünlerin tek parça olarak görünmesini sağlar.



E AST - 36



E AST - 66



E AST - 86

Model	E AST - 36	E AST - 46	E AST - 66	E AST - 86	E AST - 106	E AST - 126
Net Ölçüler	300 x 530 x 550	400 x 530 x 550	600 x 530 x 550	800 x 530 x 550	1000 x 530 x 550	1200 x 530 x 550
Paket Ölçüleri	320 x 550 x 550	420 x 550 x 550	620 x 550 x 550	820 x 550 x 550	1020 x 550 x 550	1220 x 550 x 550
Net Ağırlık	12 kg	14 kg	18 kg	23 kg	27 kg	30 kg
Paket Ağırlık	13 kg	15 kg	19 kg	24 kg	28 kg	33 kg
Fiyat	240 EURO	280 EURO	320 EURO	350 EURO	450 EURO	500 EURO

YENİ SERİ

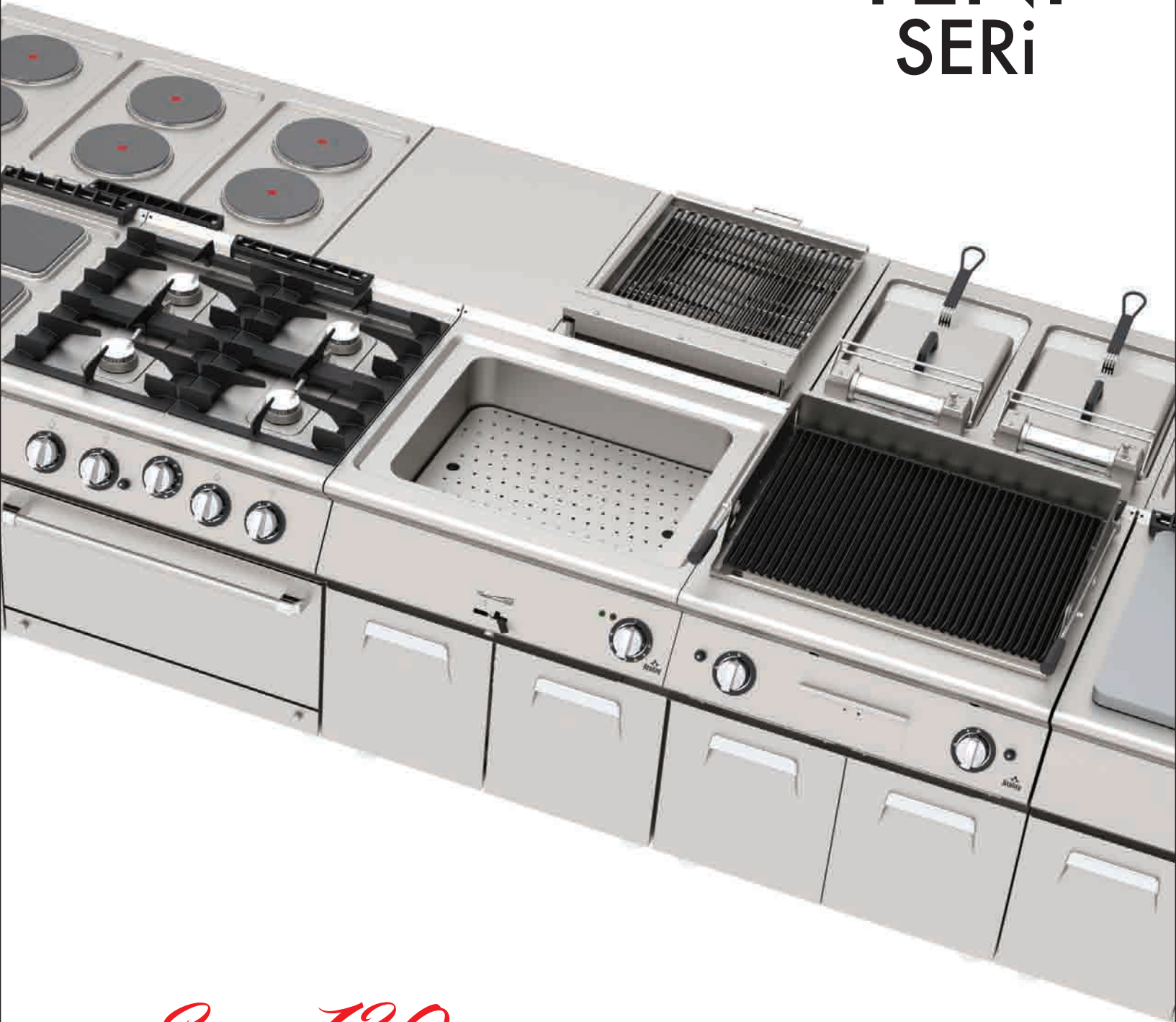

Seri 730

Seri 730

Izgaralar / Elektrikli



AEI - 473



AEI - 673



AEI - 673 / N



AEI - 873



Model	AEI - 473	AEI - 673	AEI - 873	AEI - 1273	AEI - 473 / N
Plate	Düz	Düz	Düz	Düz	Nervürlü
Voltaj	380-415 V	380-415 V	380-415 V	380-415 V	380-415 V
kW	5.1	6.8	10.2	15.3	5.1
Net Ölçüleri	400 x 730 x 300	600 x 730 x 300	800 x 730 x 300	1200 x 730 x 300	400 x 730 x 300
Paket Ölçüleri	500 x 860 x 500	700 x 860 x 500	900 x 860 x 500	1300 x 860 x 575	500 x 860 x 500
Net Ağırlık	43 kg.	49 kg.	80 kg.	88 kg.	43 kg.
Paket Ağırlık	49 kg.	58 kg.	87 kg.	103 kg.	49 kg.
Fiyat	890 EURO	1.140 EURO	1.450 EURO	1.900 EURO	990 EURO

N: Nervürlü D: Düz ND: Yarı Nervürlü Yarı Düz

Izgaralar / Elektrikli



AEI - 873 / N

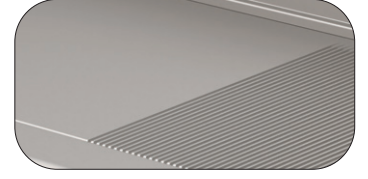

- Paslanmaz çelikten imal edilmiştir.
- Paslanmaz sac konstrüksiyonu ile uzun ömürlü kolay temizlenebilir ve hijyeniktir.
- Kullanıcıya her yönden rahatlık sağlayan ergonomik dizayna sahiptir.
- Plate kalınlığı **15 mm. ST52** çelik malzemeden üretilmiştir.
- Isıtıcılar **50°-300°C** aralığında termostat ile kontrol edilir.
- Cihazda bulunan rezistanslar sayesinde pişirme yüzeyinde homojen bir ısı dağılımı sağlanır.
- **AEI - 473** modelleri tek termostat kontrollüdür.
- **AEI - 673, AEI - 873** çift termostat, **AEI - 1273** modelleri üç termostat kontrollüdür.
- Kablo kesiti; **AEI - 473**; 5 x 1,5 mm² TTR,
AEI - 673, AEI - 873, AEI - 1273 ; 5 x 2,5 mm² TTR
- Pişirme yüzeyi;
AEI - 473 ; 360 X 550 mm. - **AEI - 673** ; 560 x 550 mm.
AEI - 873 ; 760 x 550 mm. - **AEI - 1273** ; 1160 X 550 mm.



AEI - 1273 / ND

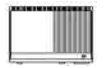

Model	AEI - 673 / N	AEI - 873 / N	AEI - 1273 / N	AEI - 673 / ND	AEI - 873 / ND	AEI - 1273 / ND
Plate	Nervürlü	Nervürlü	Nervürlü	Nervürlü + Düz	Nervürlü + Düz	Nervürlü + Düz
Voltaj	380-415 V	380-415 V	380-415 V	380-415 V	380-415 V	380-415 V
kW	6.8	10.2	15.3	6.8	10.2	15.3
Net Ölçüleri	600 x 730 x 300	800 x 730 x 300	1200 x 730 x 300	600 x 730 x 300	800 x 730 x 300	1200 x 730 x 300
Paket Ölçüleri	700 x 860 x 500	900 x 860 x 500	1300 x 860 x 575	700 x 860 x 500	900 x 860 x 500	1300 x 860 x 575
Net Ağırlık	49 kg.	80 kg.	88 kg.	49 kg.	80 kg.	88 kg.
Paket Ağırlık	58 kg.	87 kg.	103 kg.	58 kg.	87 kg.	103 kg.
Fiyat	1.260 EURO	1.530 EURO	2.260 EURO	1.240 EURO	1.500 EURO	2.200 EURO

N: Nervürlü D: Düz ND: Yarı Nervürlü Yarı Düz

Seri 730

Izgaralar / Elektrikli Krom Yüzey



AEI - 473 CR



AEI - 673 / N CR



AEI - 673 / ND CR



AEI - 873 / N CR



Model	AEI - 473 CR	AEI - 673 CR	AEI - 873 CR	AEI - 1273 CR	AEI - 473 / N CR
Plate	Düz	Düz	Düz	Düz	Nervürlü
Voltaj	380-415 V	380-415 V	380-415 V	380-415 V	380-415 V
kW	5.1	6.8	10.2	15.3	5.1
Net Ölçüleri	400 x 730 x 300	600 x 730 x 300	800 x 730 x 300	1200 x 730 x 300	400 x 730 x 300
Paket Ölçüleri	500 x 860 x 500	700 x 860 x 500	900 x 860 x 500	1300 x 860 x 575	500 x 860 x 500
Net Ağırlık	43 kg.	49 kg.	80 kg.	88 kg.	43 kg.
Paket Ağırlık	49 kg.	58 kg.	87 kg.	103 kg.	49 kg.
Fiyat	1.270 EURO	1.620 EURO	1.940 EURO	2.750 EURO	1.390 EURO

N: Nervürlü D: Düz ND: Yarı Nervürlü Yarı Düz CR: Krom Yüzey

Izgaralar / Elektrikli Krom Yüzey



AEI - 873 / ND CR



- Paslanmaz çelikten imal edilmiştir.
- Paslanmaz sac konstrüksiyonu ile uzun ömürlü kolay temizlenebilir ve hijyeniktir.
- Kullanıcıya her yönden rahatlık sağlayan ergonomik dizayna sahiptir.
- Plate kalınlığı **15 mm. ST52** çelik malzemeden üretilmiştir.
- Isıtıcılar **100°-300°C** aralığında termostat ile kontrol edilir.
- Cihazda bulunan rezistanslar sayesinde pişirme yüzeyinde homojen bir ısı dağılımı sağlanır.
- **AEI - 473 CR** modelleri tek termostat kontrollüdür.
- **AEI - 673 CR, AEI - 873 CR** çift termostat, **AEI - 1273 CR** modelleri üç termostat kontrollüdür.
- Kablo kesiti; **AEI - 473 CR**; 5 x 1,5 mm² TTR
AEI - 673 CR, AEI - 873 CR, AEI - 1273 CR ; 5 x 2,5 mm² TTR
- Pişirme yüzeyi;
AEI - 473 CR ; 360 X 550 mm. - **AEI - 673 CR** ; 560 x 550 mm.
AEI - 873 CR ; 760 x 550 mm. - **AEI - 1273 CR** ; 1160 X 550 mm.



AEI - 1273 CR

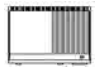

Model	AEI - 673 / N CR	AEI - 873 / N CR	AEI - 1273 / N CR	AEI - 673 / ND CR	AEI - 873 / ND CR	AEI - 1273 / ND CR
Plate	Nervürlü	Nervürlü	Nervürlü	Nervürlü + Düz	Nervürlü + Düz	Nervürlü + Düz
Voltaj	380-415 V	380-415 V	380-415 V	380-415 V	380-415 V	380-415 V
kW	6.8	10.2	15.3	6.8	10.2	15.3
Net Ölçüleri	600 x 730 x 300	800 x 730 x 300	1200 x 730 x 300	600 x 730 x 300	800 x 730 x 300	1200 x 730 x 300
Paket Ölçüleri	700 x 860 x 500	900 x 860 x 500	1300 x 860 x 575	700 x 860 x 500	900 x 860 x 500	1300 x 860 x 575
Net Ağırlık	49 kg.	80 kg.	88 kg.	49 kg.	80 kg.	88 kg.
Paket Ağırlık	58 kg.	87 kg.	103 kg.	58 kg.	87 kg.	103 kg.
Fiyat	1.780 EURO	2.180 EURO	2.830 EURO	1.740 EURO	2.130 EURO	2.800 EURO

N: Nervürlü D: Düz ND: Yarı Nervürlü Yarı Düz CR: Krom Yüzey

Izgaralar / Gazlı



AGI - 473



AGI - 673 / N



AGI - 673 / ND



AGI - 873



Model	AGI - 473	AGI - 673	AGI - 873	AGI - 1273	AGI - 473 / N
Plate	Düz	Düz	Düz	Düz	Nervürlü
Gaz Sarfiyatı- LPG	0,45 kg / h	0,899 kg / h	0,899 kg / h	1,35 kg / h	0,45 kg / h
Gaz Sarfiyatı- NG	0,626 m ³ / h	1,222 m ³ / h	1,222 m ³ / h	1,878 m ³ / h	0,626 m ³ / h
KW - LPG	5,8	11,6	11,6	17,4	5,8
KW - NG	5,8	11,6	11,6	17,4	5,8
Kilokalori - LPG	4987	9974	9974	14961	4987
Kilokalori - NG	4987	9974	9974	14961	4987
Net Ölçüler	400 x 730 x 300	600 x 730 x 300	800 x 730 x 300	1200 x 730 x 300	400 x 730 x 300
Paket Ölçüleri	500 x 860 x 500	700 x 860 x 500	900 x 860 x 575	1300 x 860 x 575	500 x 860 x 500
Net Ağırlık	43 kg.	49 kg.	80 kg.	88 kg.	43 kg.
Paket Ağırlık	49 kg.	58 kg.	87 kg.	103 kg.	49 kg.
Fiyat	1.030 EURO	1.310 EURO	1.620 EURO	2.160 EURO	1.090 EURO

N: Nervürlü D: Düz ND: Yarı Nervürlü Yarı Düz

Izgaralar / Gazlı



AGI - 873 / ND

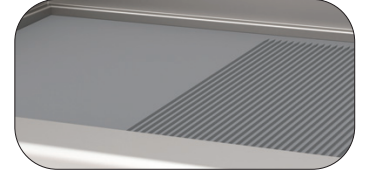

- Paslanmaz çelikten imal edilmiştir.
- Paslanmaz sac konstrüksiyonu ile uzun ömürlü kolay temizlenebilir ve hijyeniktir.
- Kullanıcıya her yönden rahatlık sağlayan ergonomik dizayna sahiptir.
- Plate kalınlığı 15 mm. ST52 çelik malzemeden üretilmiştir.
- LPG ve NG seçenekleri mevcuttur.
- Her biri bağımsız brülörler sayesinde homojen ısı dağılımı sağlanmaktadır.
- AGI - 473 modelleri tek termostat kontrollüdür.
- AGI - 673, AGI - 873 çift termostat, AGI - 1273 modelleri üç termostat kontrollüdür.
- Pişirme yüzeyi;

AGI - 473 ; 360 x 550 mm. - AGI - 663 ; 560 x 550 mm.

AGI - 873 ; 760 x 550 mm. - AGI - 1273 ; 1160 x 550 mm.



AGI - 1273 / N



Model	AGI - 673 / N	AGI - 873 / N	AGI - 1273 / N	AGI - 673 / ND	AGI - 873 / ND	AGI - 1273 / ND
Plate	Nervürlü	Nervürlü	Nervürlü	Nervürlü + Düz	Nervürlü + Düz	Nervürlü + Düz
Gaz Sarfiyatı- LPG	0,899 kg / h	0,899 kg / h	1,35kg / h	0,899 kg / h	0,899 kg / h	1,35kg / h
Gaz Sarfiyatı- NG	1,222 m ³ / h	1,222 m ³ / h	1,878 m ³ / h	1,222 m ³ / h	1,222 m ³ / h	1,878 m ³ / h
KW - LPG	11,6	11,6	17,4	11,6	11,6	17,4
KW - NG	11,6	11,6	17,4	11,6	11,6	17,4
Kilokalori - LPG	9974	9974	14961	9974	9974	14961
Kilokalori - NG	9974	9974	14961	9974	9974	14961
Net Ölçüler	600 x 730 x 300	800 x 730 x 300	1200 x 730 x 300	600 x 730 x 300	800 x 730 x 300	1200 x 730 x 300
Paket Ölçüleri	700 x 860 x 500	900 x 860 x 575	1300 x 860 x 575	700 x 860 x 500	900 x 860 x 575	1300 x 860 x 575
Net Ağırlık	49 kg.	80 kg.	88 kg.	49 kg.	80 kg.	88 kg.
Paket Ağırlık	58 kg.	87 kg.	103 kg.	58 kg.	87 kg.	103 kg.
Fiyat	1.410 EURO	1.840 EURO	2.380 EURO	1.340 EURO	1.750 EURO	2.320 EURO

N: Nervürlü D: Düz ND: Yarı Nervürlü Yarı Düz

Seri 730

Izgaralar / Gazlı Krom Yüzey



AGI - 473 N CR



AGI - 673 ND CR



AGI - 673 CR



AGI - 873 / N CR



Model	AGI - 473 CR	AGI - 673 CR	AGI - 873 CR	AGI - 1273 CR	AGI - 473 / N CR
Plate	Düz	Düz	Düz	Düz	Nervürlü
Gaz Sarfiyatı- LPG	0,45 kg / h	0,899 kg / h	0,899 kg / h	1,35kg / h	0,45 kg / h
Gaz Sarfiyatı- NG	0,626 m ³ / h	1,222 m ³ / h	1,222 m ³ / h	1,878 m ³ / h	0,626 m ³ / h
KW - LPG	5,8	11,6	11,6	17,4	5,8
KW - NG	5,8	11,6	11,6	17,4	5,8
Kilokalori - LPG	4987	9974	9974	14961	4987
Kilokalori - NG	4987	9974	9974	14961	4987
Net Ölçüler	400 x 730 x 300	600 x 730 x 300	800 x 730 x 300	1200 x 730 x 300	400 x 730 x 300
Paket Ölçüleri	500 x 860 x 500	700 x 860 x 500	900 x 860 x 575	1300 x 860 x 575	500 x 860 x 500
Net Ağırlık	43 kg.	49 kg.	80 kg.	88 kg.	43 kg.
Paket Ağırlık	49 kg.	58 kg.	87 kg.	103 kg.	49 kg.
Fiyat	1.440 EURO	1.850 EURO	2.320 EURO	2.820 EURO	1.520 EURO

N: Nervürlü D: Düz ND: Yarı Nervürlü Yarı Düz CR: Krom Yüzey

Izgaralar / Gazlı Krom Yüzey



AGI - 873 / ND CR



- Paslanmaz çelikten imal edilmiştir.
- Paslanmaz sac konstrüksiyonu ile uzun ömürlü kolay temizlenebilir ve hijyeniktir.
- Kullanıcıya her yönden rahatlık sağlayan ergonomik dizayna sahiptir.
- Plate kalınlığı 15 mm. ST52 çelik malzemeden üretilmiştir.
- LPG ve NG seçenekleri mevcuttur.
- Her biri bağımsız brülörler sayesinde homojen ısı dağılımı sağlanmaktadır.
- AGI - 473 CR modelleri 100-300°C tek termostat kontrollüdür.
- AGI - 673 CR, AGI - 873 CR modelleri 100-300°C çift termostat, AGI - 127 CR3 100-300°C üç termostat kontrollüdür.
- Pişirme yüzeyi;
AGI - 473 CR ; 360 x 550 mm. - AGI - 663 CR ; 560 x 550 mm.
AGI - 873 CR ; 760 x 550 mm. - AGI - 1273 CR ; 1160 x 550 mm.



AGI - 1273 / ND CR



Model	AGI - 673 / N CR	AGI - 873 / N CR	AGI - 1273 / N CR	AGI - 673 / ND CR	AGI - 873 / ND CR	AGI - 1273 / ND CR
Plate	Nervürlü	Nervürlü	Nervürlü	Nervürlü + Düz	Nervürlü + Düz	Nervürlü + Düz
Gaz Sarfiyatı- LPG	0,899 kg / h	0,899 kg / h	1,35kg / h	0,899 kg / h	0,899 kg / h	1,35kg / h
Gaz Sarfiyatı- NG	1,222 m ³ / h	1,222 m ³ / h	1,878 m ³ / h	1,222 m ³ / h	1,222 m ³ / h	1,878 m ³ / h
KW - LPG	11,6	11,6	17,4	11,6	11,6	17,4
KW - NG	11,6	11,6	17,4	11,6	11,6	17,4
Kilokalori - LPG	9974	9974	14961	9974	9974	14961
Kilokalori - NG	9974	9974	14961	9974	9974	14961
Net Ölçüler	600 x 730 x 300	800 x 730 x 300	1200 x 730 x 300	600 x 730 x 300	800 x 730 x 300	1200 x 730 x 300
Paket Ölçüleri	700 x 860 x 500	900 x 860 x 575	1300 x 860 x 575	700 x 860 x 500	900 x 860 x 575	1300 x 860 x 575
Net Ağırlık	49 kg.	80 kg.	88 kg.	49 kg.	80 kg.	88 kg.
Paket Ağırlık	58 kg.	87 kg.	103 kg.	58 kg.	87 kg.	103 kg.
Fiyat	2.030 EURO	2.600 EURO	3.040 EURO	1.940 EURO	2.540 EURO	2.830 EURO

N: Nervürlü D: Düz ND: Yarı Nervürlü Yarı Düz CR: Krom Yüzey

Amerikan Izgaralar / Elektrikli



AAIE - 473



- Paslanmaz çelikten imal edilmiştir.
- Paslanmaz sac konstrüksiyonu ile uzun ömürlü kolay temizlenebilir ve hijyeniktir.
- Kullanıcıya her yönden rahatlık sağlayan ergonomik dizayna sahiptir.
- Tabanda bulunan hazne içerisindeki su, yağdan kaynaklı duman ve koku oluşumunu minimize eder.
- Cihazda çıplak rezistans üzerinde pişirme yapılır ve rezistanslar paslanmaz çelikten imal edilmiştir.
- Cihaz üzerinde bulunan 7 kademeli termostat ile ısıyı istenilen şekilde ayarlayabilme imkanı sağlar.
- Tahliye musluğu bulunmaktadır.
- Cihazdaki rezistanslar yukarı yönlü hareketli olup kolay temizlik imkanı sağlar. Ayrıca rezistansların havada kalmasını sağlayan sabitleme mekanizması bulunmaktadır. Rezistanslar yukarı pozisyonda iken emniyet swici sayesinde elektrik kesilir.
- Kablo kesiti; **5 x 1,5 mm² TTR**
- Pişirme yüzeyi;
AAIE - 473 ; 270 x 495 mm. - AAIE - 673 ; 455 x 495 mm.



AAIE - 673

Model	AAIE - 473	AAIE - 673
Voltaj	380-415 V	380-415 V
kW	3.3	5.5
Net Ölçüleri	400 x 730 x 300	600 x 730 x 300
Paket Ölçüleri	500 x 860 x 500	700 x 860 x 500
Net Ağırlık	45 kg.	65 kg.
Paket Ağırlık	51 kg.	74 kg.
Fiyat	1.260 EURO	1.510 EURO

Amerikan Izgaralar / Gazlı



AAIG - 473



AAIG - 873



AAIG - 1273

- Paslanmaz çelikten imal edilmiştir.
- Paslanmaz sac konstrüksiyonu ile uzun ömürlü kolay temizlenebilir ve hijyeniktir.
- Kullanıcıya her yönden rahatlık sağlayan ergonomik dizayna sahiptir.
- Cihazda pişirme yapılan ızgara kısmı döküm malzemeden imal edilmiştir.
- **LPG** ve **NG** seçenekleri mevcuttur.
- Her biri bağımsız brülörler sayesinde homojen ısı dağılımı sağlanmaktadır.
- **AAIG - 473** modelinde tek gaz musluğu, **AAIG - 673**, **AAIG - 873** modellerinde çift gaz musluğu, **AAIG - 1273** modelinde üç gaz musluğu bulunmaktadır.
- Pişirme yüzeyi;
AAIG - 473 ; 326 x 418 mm. - **AAIG - 673** ; 491 x 418 mm.
AAIG - 873 ; 726 x 418 mm. - **AAIG - 1273** ; 1076 x 418 mm.
- Yağ tahliyesi hareketli çekmece ile yapılır.
- Cihazın üzerinde bulunan kollar sayesinde, pişirme yüzeyinin eğimi kullanıcının isteğine göre ayarlanabilir.

Model	AAIG - 473	AAIG - 673	AAIG - 873	AAIG - 1273
Gaz Sarfiyatı-LPG	0,527 kg / h	1,054 kg / h	1,054 kg / h	1,581 kg / h
Gaz Sarfiyatı-NG	0,7 m ³ / h	1,4 m ³ / h	1,4 m ³ / h	2,1 m ³ / h
kW - LPG	6,8	13,6	13,6	20,4
kW - NG	6,8	13,6	13,6	20,4
Kilokalori - LPG	5847	11694	11694	17541
Kilokalori - NG	5847	11694	11694	17541
Net Ölçüler	400 x 730 x 300	600 x 730 x 300	800 x 730 x 300	1200 x 730 x 300
Paket Ölçüleri	500 x 860 x 500	700 x 860 x 500	900 x 860 x 575	1300 x 860 x 575
Net Ağırlık	51 kg.	71 kg.	98 kg.	137 kg.
Paket Ağırlık	57 kg.	80 kg.	110 kg.	152 kg.
Fiyat	1.330 EURO	1.570 EURO	2.040 EURO	2.660 EURO

Lavataşlı Izgaralar / Gazlı



ALI - 473



ALI - 673



ALI - 1273



- Paslanmaz çelikten imal edilmiştir.
- Paslanmaz sac konstrüksiyonu ile uzun ömürlü kolay temizlenebilir ve hijyeniktir.
- Kullanıcıya her yönden rahatlık sağlayan ergonomik dizayna sahiptir.
- Cihazda pişirme yapılan ızgara kısmı döküm malzemeden imal edilmiştir.
- **LPG** ve **NG** seçenekleri mevcuttur.
- Her biri bağımsız brülörler sayesinde homojen ısı dağılımı sağlanmaktadır.
- **ALI - 473** modelinde tek gaz musluğu, **ALI - 673**, **ALI - 873** modellerinde çift gaz musluğu, **ALI - 1273** modelinde üç gaz musluğu bulunmaktadır.
- Pişirme yüzeyi;
ALI - 473 ; 326 x 418 mm. - **ALI - 673** ; 491 x 418 mm.
ALI - 873 ; 726 x 418 mm. - **ALI - 1273** ; 1076 x 418 mm.
- Yağ tahliyesi hareketli çekmece ile yapılır.
- Cihazın üzerinde bulunan kollar sayesinde, pişirme yüzeyinin eğimi kullanıcının isteğine göre ayarlanabilir.

Model	ALI - 473	ALI - 673	ALI - 873	ALI - 1273
Gaz Sarfiyatı-LPG	0,527 kg / h	1,054 kg / h	1,054 kg / h	1,581 kg / h
Gaz Sarfiyatı-NG	0,7 m ³ / h	1,4 m ³ / h	1,4 m ³ / h	2,1 m ³ / h
kW - LPG	6,8	13,6	13,6	20,4
kW - NG	6,8	13,6	13,6	20,4
Kilokalori - LPG	5847	11694	11694	17541
Kilokalori - NG	5847	11694	11694	17541
Net Ölçüler	400 x 730 x 300	600 x 730 x 300	800 x 730 x 300	1200 x 730 x 300
Paket Ölçüleri	500 x 860 x 500	700 x 860 x 500	900 x 860 x 575	1300 x 860 x 575
Net Ağırlık	51 kg.	71 kg.	98 kg.	137 kg.
Paket Ağırlık	57 kg.	80 kg.	110 kg.	152 kg.
Fiyat	1.190 EURO	1.420 EURO	1.960 EURO	2.560 EURO

Ocaklar / İndüksiyon



AIO - 473

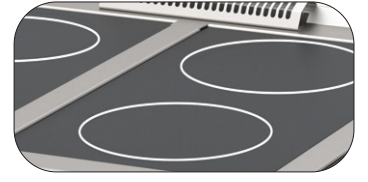
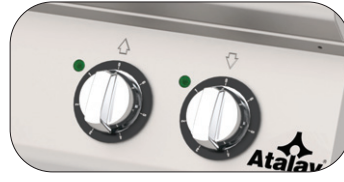

AIO - 873



AIO - 1273

- Paslanmaz çelikten imal edilmiştir.
- Paslanmaz sac konstrüksiyonu ile uzun ömürlü kolay temizlenebilir ve hijyeniktir.
- İndüksiyon teknolojisi sayesinde kullanılan tava ve tencerelerin sadece tabanı kadar olan bölüm ısınmaktadır.
- Manyetik özelliği sayesinde cihaz otomatik olarak kullanıcıyı elektrik enerjisini kendisi ayarlamaktadır. Böylece ısı transferi verimi %90'ı bulmaktadır.
- Uygun tava ve tencereler ile kullanılmalıdır.
- Kablo Kesiti;

AIO - 473; 5 x 1,5 mm² TTR

AIO - 873, AIO - 1273; 5 x 2,5 mm² TTR

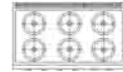

Model	AIO - 473	AIO - 873	AIO - 1273
Induction	2	4	6
Voltaj	380-415 V	380-415 V	380-415 V
kW	7	14	21
Net Ölçüleri	400 x 730 x 300	800 x 730 x 300	1200 x 730 x 300
Paket Ölçüleri	460 x 830 x 560	860 x 830 x 560	1260 x 830 x 560
Net Ağırlık	33 kg.	66 kg.	97 kg.
Paket Ağırlık	42 kg.	84 kg.	126 kg.
Fiyat	2.560 EURO	5.200 EURO	6.970 EURO

Ocaklar / Elektrikli



AEO - 473



AEO - 873



AEO - 1273

- Paslanmaz çelikten imal edilmiştir.
- Paslanmaz sac konstrüksiyonu ile uzun ömürlü kolay temizlenebilir ve hijyeniktir.
- Cihaz üzerinde bulunan **6** kademeli termostat ile ısıyı istenilen şekilde ayarlayabilme imkanı sağlar.
- Isıtıcı hot plate rezistansların her biri **2600** Watt kapasitede dir.
- Kablo Kesiti;

AEO - 473; 5 x 1,5 mm² TTR

AEO - 873, AEO - 1273; 5 x 2,5 mm² TTR

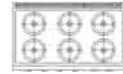

Model	AEO - 473	AEO - 873	AEO - 1273
Plate	2 x Ø220	4 x Ø220	6 x Ø220
Voltaj	380-415 V	380-415 V	380-415 V
kW	2 x 2.6	4 x 2.6	6 x 2.6
Net Ölçüleri	400 x 730 x 300	800 x 730 x 300	1200 x 730 x 300
Paket Ölçüleri	500 x 860 x 500	900 x 860 x 575	1300 x 860 x 575
Net Ağırlık	25 kg.	38 kg.	63 kg.
Paket Ağırlık	31 kg.	50 kg.	78 kg.
Fiyat	670 EURO	1.200 EURO	1.520 EURO

Ocaklar / Elektrikli



AEO - 473 / 1K



AEO - 473 / 2K



AEO - 873 / 1K



AEO - 873 / 2K



AEO - 1273 / 1K



AEO - 1273 / 2K

- Paslanmaz çelikten imal edilmiştir.
- Paslanmaz sac konstrüksiyonu ile uzun ömürlü kolay temizlenebilir ve hijyeniktir.
- Cihaz üzerinde bulunan 6 kademeli termostat ile ısıyı istenilen şekilde ayarlayabilme imkanı sağlar.
- Isıtıcı hot platelerin her biri; **220x220 mm. 2600 Watt, 300x300 mm. 4000 Watt** kapasitede dir.
- Kablo Kesiti;

AEO - 473; 5 x 1,5 mm² TTR

AEO - 873 ve AEO - 1273; 5 x 2,5 mm² TTR

Model	AEO - 473 / 1K	AEO - 473 / 2K	AEO - 873 / 1K	AEO - 873 / 2K	AEO - 1273 / 1K	AEO - 1273 / 2K
Plate	1 x 300 x 300	2 x 220 x 220	2 x 300 x 300	4 x 220 x 220	3 x 300 x 300	6 x 220 x 220
Voltaj	380-415 V	380-415 V	380-415 V	380-415 V	380-415 V	380-415 V
kW	4	2 x 2.6	2 x 4	4 x 2.6	3 x 4	6 x 2.6
Net Ölçüleri	400 x 730 x 300	400 x 730 x 300	800 x 730 x 300	800 x 730 x 300	1200 x 730 x 300	1200 x 730 x 300
Paket Ölçüleri	500 x 860 x 500	500 x 860 x 500	900 x 860 x 575	900 x 860 x 575	1300 x 860 x 575	1300 x 860 x 575
Net Ağırlık	25 kg.	27 kg.	38 kg.	40 kg.	63 kg.	65 kg.
Paket Ağırlık	31 kg.	33 kg.	50 kg.	52 kg.	78 kg.	80 kg.
Fiyat	770 EURO	1.100 EURO	1.200 EURO	1.800 EURO	1.800 EURO	2.365 EURO

Ocaklar / Gazlı



AGO - 473



AGO - 873



AGO - 1273

- Paslanmaz çelikten imal edilmiştir.
- Paslanmaz sac konstrüksiyonu ile uzun ömürlü kolay temizlenebilir ve hijyeniktir.
- Cihaz pilotlu ve termokupullu kontrol sistemi bulunmaktadır.
Termokupul sayesinde alev söndüğünde cihaza gelen gaz otomatik olarak kesilir.
- Izgaralar pik dökümdür.
- LPG ve NG seçenekleri mevcuttur.
- Pişirici hızı yüksek alev veya düşük alev olarak ayarlanabilir.



Model	AGO - 473	AGO - 873	AGO - 1273
Bek	2 x Ø80	4 x Ø80	6 x Ø80
Gaz Sarfiyatı- LPG	0.775 kg / h	1,55 kg / h	2,325 kg / h
Gaz Sarfiyatı- NG	1.162 m ³ / h	2,324 m ³ / h	3,486 m ³ / h
KW - LPG	10	20	30
KW - NG	11	22	33
Kilokalori - LPG	8598	17197	25795
Kilokalori - NG	9458	18917	28375
Net Ölçüler	400 x 730 x 300	800 x 730 x 300	1200 x 730 x 300
Paket Ölçüleri	500 x 860 x 500	900 x 860 x 500	1300 x 860 x 500
Net Ağırlık	26 kg.	42 kg.	72 kg.
Paket Ağırlık	32 kg.	54 kg.	87 kg.
Fiyat	860 EURO	1.470 EURO	2.200 EURO

Ocaklar / Gazlı Tek Bekli



AGO - 473 T



AGO - 873 T



AGO - 1273 T

- Paslanmaz çelikten imal edilmiştir.
- Paslanmaz sac konstrüksiyonu ile uzun ömürlü kolay temizlenebilir ve hijyeniktir.
- Cihaz pilotlu ve termokupullu kontrol sistemi bulunmaktadır. Termokupul sayesinde alev söndüğünde cihaza gelen gaz otomatik olarak kesilir.
- Izgaralar pik dökümdür.
- LPG ve NG seçenekleri mevcuttur.
- Pişirici hızı yüksek alev veya düşük alev olarak ayarlanabilir.

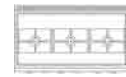

Model	AGO - 473 T	AGO - 873 T	AGO - 1273 T
Bek	1 x Ø100	2 x Ø100	3 x Ø100
Gaz Sarfiyatı- LPG	0,814 kg / h	1,628kg / h	2,442 kg / h
Gaz Sarfiyatı- NG	1,21 m ³ / h	2,42 m ³ / h	3,63 m ³ / h
KW - LPG	10	20	30
KW - NG	11	22	33
Kilokalori - LPG	8598	17197	25795
Kilokalori - NG	9458	18917	28375
Net Ölçüler	400 x 730 x 300	800 x 730 x 300	1200 x 730 x 300
Paket Ölçüleri	500 x 860 x 500	900 x 860 x 500	1300 x 860 x 500
Net Ağırlık	24 kg.	40 kg.	70 kg.
Paket Ağırlık	30 kg.	52 kg.	85 kg.
Fiyat	820 EURO	1.130 EURO	1.630 EURO

Fritözler / Elektrikli



AEF - 473



- Paslanmaz çelikten imal edilmiştir.
- Paslanmaz sac konstrüksiyonu ile uzun ömürlü kolay temizlenebilir ve hijyeniktir.
- Kullanıcıya her yönden rahatlık sağlayan ergonomik dizayna sahiptir.
- Yağ sıcaklığı **100°-190°C** arasında termostat ile kontrol edilir.
- Cihazda emniyet amaçlı limit termostatu bulunur.
- Cihazdaki rezistanslar yukarı yönlü hareketli olup kolay temizlik imkanı sağlar. Ayrıca rezistansların havada kalmasını sağlayan sabitleme mekanizması bulunmaktadır. Rezistanslar yukarı pozisyonda iken emniyet swici sayesinde elektrik kesilir.
- Kablo kesiti; **AEF - 473**; 5 x 1,5 mm² TTR, **AEF - 873**; 5 x 4 mm² TTR



AEF - 873

Model	AEF - 473	AEF - 873
Kapasite	Min. 6 lt - Max. 12 lt.	Min. 2 x 6 lt - Max. 2 x 12 lt.
Voltaj	380-415 V	380-415 V
kW	9	18
Net Ölçüler	400 x 730 x 300	800 x 730 x 300
Paket Ölçüleri	500 x 860 x 500	900 x 860 x 575
Net Ağırlık	33 kg.	48 kg.
Paket Ağırlık	42 kg.	57 kg.
Fiyat	1.380 EURO	2.320 EURO

Patates Dinlendirme / Elektrikli



APD - 473

- Paslanmaz çelikten imal edilmiştir.
- Paslanmaz sac konstrüksiyonu ile uzun ömürlü kolay temizlenebilir ve hijyeniktir.
- Cihaz içerisinde yağın süzülmesi için delikli sac bulunmaktadır.
- Cihazda seramik rezistans kullanılmıştır.
- Kablo kesiti; **3 x 1,5 mm² TTR**

Model	APD - 473
Küvet	Yekpare
Voltaj	220-240 V
kW	0,65
Net Ölçüler	400 x 730 x 300
Paket Ölçüleri	500 x 860 x 575
Net Ağırlık	13 kg.
Paket Ağırlık	20 kg.
Fiyat	640 EURO

Makarna Haşlamalar / Elektrikli



AMP - 673



AMP - 873

- Paslanmaz çelikten imal edilmiştir.
- Paslanmaz sac konstrüksiyonu ile uzun ömürlü kolay temizlenebilir ve hijyeniktir.
- Cihazda kilitli boşaltma vanası sayesinde kullanıcı kontrolü dışında açılıp boşaltma yapılamaz.
- Cihazda temiz su girişi musluğu ve taşan su tahliyesi mevcuttur.
- Cihazda 7 kademeli enerji regülatörü ile ısı kontrolü sağlanır.
- Aşırı ısınmaya karşı limit termostat bulunur.
- Sepet Ölçüleri;
AMP - 473; 146 x 114 x 128 mm. - **AMP - 673**; 247 x 130 x 128 mm.
AMP - 873; 146 x 114 x 128 mm.
- Kablo Kesiti;
AMP - 473; 5 x 2,5 mm² TTR - **AMP - 673**; 5 x 2,5 mm² TTR
AMP - 873; 5 x 6 mm² TTR

Model	AMP - 473	AMP - 673	AMP - 873
Sepet	4	3	4+4
Voltaj	380-415 V	380-415 V	380-415 V
kW	5	7.5	10
Net Ölçüler	400 x 730 x 300	600 x 730 x 300	800 x 730 x 300
Paket Ölçüleri	500 x 860 x 500	700 x 860 x 500	900 x 860 x 575
Net Ağırlık	30 kg.	37 kg.	45 kg.
Paket Ağırlık	36 kg.	42 kg.	50 kg.
Fiyat	1.280 EURO	1.390 EURO	2.150 EURO

Makarna Haşlama / Gazlı



AMPG - 473

- Paslanmaz çelikten imal edilmiştir.
- Paslanmaz sac konstrüksiyonu ile uzun ömürlü kolay temizlenebilir ve hijyeniktir.
- LPG ve NG seçenekleri mevcuttur.

Model	AMPG - 473
Sepet	4
Gaz Sarfiyatı- LPG	0,931 kg / h
Gaz Sarfiyatı- NG	0,674 m ³ / h
kW - LPG	8,7
kW - NG	8,7
Kilokalori - LPG	7481
Kilokalori - NG	7481
Net Ölçüler	400 x 730 x 850
Paket Ölçüleri	470 x 800 x 1210
Net Ağırlık	65 kg.
Paket Ağırlık	71 kg.
Fiyat	2.270 EURO

Setaltı Fırınlar / Elektrikli



ASFE - 873 F



- Paslanmaz çelikten imal edilmiştir.
- Paslanmaz sac konstrüksiyonu ile uzun ömürlü kolay temizlenebilir ve hijyeniktir.
- Cihazda bulunan rezistanslar **50°-300°C** aralığında çalışır. İsteğe göre ayrı ayrı kontrol edilebilir.
- **ST** modellerinde; cihazın tabanında ısıyı homojen olarak dağıtmak için **10 mm.** kalınlığında **ST** Serisi çelik plate bulunmaktadır.
- **F** modellerinde; fırında iç hacmi homojen olarak ısıtan **AC** fan bulunmaktadır.
- Ürün üzerinde aynı seriden farklı ürünler konumlandırılabilir.
- Fırın içerisinde **2 adet 530 x 400 mm.** tel ızgara bulunmaktadır.
- Kablo kesiti;

ASFE - 873 ST, ASFE - 1273 ST ve ASFE - 1273 ST D; 5 x 2,5 mm² TTR

ASFE - 873 F; 3 x 2,5 mm² TTR



ASFE - 1273 ST



ASFE - 1273 ST D

Model	ASFE - 873 ST	ASFE - 873 F	ASFE - 1273 ST	ASFE - 1273 ST D
Kapasite	530 x 400	530 x 400	650 x 930	530 x 400
Voltaj	380-415 V	220-240 V	380-415 V	380-415 V
kW	6	2.6	12	6
Net Ölçüleri	800 x 715 x 550	800 x 715 x 550	1200 x 715 x 550	1200 x 715 x 550
Paket Ölçüleri	900 x 825 x 720	900 x 825 x 720	1300 x 825 x 720	1300 x 825 x 720
Fiyat	1.710 EURO	1.260 EURO	1.920 EURO	1.770 EURO

ST: Statik F: Fanlı D: Dolaplı

Setaltı Fırınlar / Gazlı



ASFG - 873



- Paslanmaz çelikten imal edilmiştir.
- Paslanmaz sac konstrüksiyonu ile uzun ömürlü kolay temizlenebilir ve hijyeniktir.
- Fırında sıcaklık **60°-300°C** aralığında bir adet termostatlı gaz musluğu ile kontrol edilir.
- Cihazda pilotlu ve termokupullu kontrol sistemi bulunmaktadır. Termokupul sayesinde alev söndüğünde cihaza gelen gaz otomatik olarak kesilir.
- LPG ve NG seçenekleri mevcuttur.
- Cihazın tabanında ısıyı homojen olarak dağıtmak için **10 mm.** kalınlığında **ST** Serisi çelik plate bulunmaktadır.
- Ürün üzerinde aynı seriden farklı ürünler konumlandırılabilir.
- Fırın içerisinde **2 adet 530 x 650 mm.** tel ızgara bulunmaktadır.
- Cihazın havalandırma bacası hareketli ve üzerindeki ürüne göre pozisyonlandırılabilir.



ASFG - 1273



ASFG - 1273 D

Model	ASFG - 873	ASFG - 1273	ASFG - 1273 D
Kapasite	530 x 650	650 x 930	530 x 650
Gaz Sarfiyatı- LPG	0,256 kg / h	0,256 kg / h	0,256 kg / h
Gaz Sarfiyatı- NG	0,349 m ³ / h	0,349 m ³ / h	0,349 m ³ / h
kW - LPG	3,3	3,3	3,3
kW - NG	3,3	3,3	3,3
Kilokalori - LPG	2837	2837	2837
Kilokalori - NG	2837	2837	2837
Net Ölçüleri	800 x 730 x 550	1200 x 730 x 550	1200 x 730 x 550
Paket Ölçüleri	900 x 825 x 720	1300 x 825 x 720	1300 x 825 x 720
Fiyat	1.870 EURO	2.150 EURO	2.070 EURO

D: Dolaplı

Kuzineler / Elektrikli



AEK - 873



AEK - 1273



AEK - 1273 D



- Paslanmaz çelikten imal edilmiştir.
- Paslanmaz sac konstrüksiyonu ile uzun ömürlü kolay temizlenebilir ve hijyeniktir.
- Cihazda bulunan rezistanslar **50°-300°C** aralığında çalışır. İsteğe göre ayrı ayrı kontrol edilebilir.
- Ocak üzerindeki **Ø22** cm. çapında **2600** Watt gücünde plateler bulunur.
- Cihazın tabanında ısıyı homojen olarak dağıtmak için **10 mm.** kalınlığında **ST** Serisi çelik plate bulunmaktadır.
- Fırın içerisinde **2** adet tel raf birlikte gönderilir
- Kablo kesiti;

AEK - 873 ; 5 x 4 mm² TTR

AEK - 1273D ; 5 x 6 mm² TTR

AEK - 1273; 5 x 10 mm² TTR

Model	AEK - 873	AEK - 1273	AEK - 1273 D
Plate	4 x Ø220	6 x Ø220	6 x Ø220
Fırın Hazne Kapasitesi	GN 2/1	1040x530	GN 2/1
Voltaj	380-415 V	380-415 V	380-415 V
kW	4 x 2.6 kW + 6 kW	6 x 2.6 kW + 12 kW	6 x 2.6 kW + 6 kW
Net Ölçüler	800 x 730 x 850	1200 x 730 x 850	1200 x 730 x 850
Paket Ölçüleri	900 x 825 x 1100	1300 x 825 x 1100	1300 x 825 x 1100
Net Ağırlık	136 kg.	170 kg.	170 kg.
Paket Ağırlık	148 kg.	185 kg.	185 kg.
Fiyat	2.810 EURO	3.630 EURO	3.380 EURO

Kuzineler / Gazlı



AGK - 873

- Paslanmaz çelikten imal edilmiştir.
- Paslanmaz sac konstrüksiyonu ile uzun ömürlü kolay temizlenebilir ve hijyeniktir.
- Fırında sıcaklık **100°-300°C** aralığında bir adet termostatlı gaz musluğu ile kontrol edilir.
- Cihazda pilotlu ve termokupullu kontrol sistemi bulunmaktadır. Termokupul sayesinde alev söndüğünde cihaza gelen gaz otomatik olarak kesilir.
- LPG ve NG seçenekleri mevcuttur.
- Cihazın tabanında ısıyı homojen olarak dağıtmak için **10 mm.** kalınlığında **ST** Serisi çelik plate bulunmaktadır.
- Fırın içerisinde **2** adet tel raf birlikte gönderilir



AGK - 1273 D

Model	AGK - 873	AGK - 1273 D
Bek	4 x Ø80	6 x Ø80
Fırın Hazne Kapasitesi	GN 2/1	GN 2/1
Gaz Sarfiyatı- LPG	1,55kg / h	2,558 kg / h
Gaz Sarfiyatı- NG	2,673 m ³ / h	3,835 m ³ / h
kW - LPG	4 x 5 kW + 3.3 kW	6 x 5 kW + 3.3 kW
kW - NG	4 x 5.5 kW + 3.3 kW	6 x 5.5 kW + 3.3 kW
Kilokalori - LPG	20034	28633
Kilokalori - NG	21754	31212
Net Ölçüler	800 x 730 x 850	1200 x 730 x 850
Paket Ölçüleri	900 x 825 x 1100	1300 x 825 x 1100
Net Ağırlık	124 kg.	165 kg.
Paket Ağırlık	136 kg.	185 kg.
Fiyat	3.310 EURO	4.090 EURO

Wok Ocaklar / Gazlı



AWO - 473



AWO - 873



- Paslanmaz çelikten imal edilmiştir.
- Paslanmaz sac konstrüksiyonu ile uzun ömürlü kolay temizlenebilir ve hijyeniktir.
- Cihaz pilotlu ve termokupullu kontrol sistemi bulunmaktadır.
Termokupul sayesinde alev söndüğünde cihaza gelen gaz otomatik olarak kesilir.
- LPG ve NG seçenekleri mevcuttur.
- Pişirici hızı yüksek alev veya düşük alev olarak ayarlanabilir.
- Cihazda alt tablada kırıntı toplama çekmecesi bulunmaktadır.

Model	AWO 473	AWO - 873
Brülör Adedi	1	2
Gaz Sarfiyatı- LPG	0,969 kg / h	1,938 kg / h
Gaz Sarfiyatı- NG	1,303 m ³ / h	2,606m ³ / h
kW - LPG	12,5	25
kW - NG	12,5	25
Kilokalori - LPG	10748	21496
Kilokalori - NG	10748	21496
Net Ölçüler	400 x 730 x 300	800 x 730 x 300
Paket Ölçüleri	500 x 860 x 500	900 x 860 x 500
Net Ağırlık	38 kg.	70 kg.
Paket Ağırlık	44 kg.	82 kg.
Fiyat	1.110 EURO	1.900 EURO

Kapalı Ateş Ocak / Gazlı



AGKO - 473



AGKO - 873



- Paslanmaz çelikten imal edilmiştir.
- Paslanmaz sac konstrüksiyonu ile uzun ömürlü kolay temizlenebilir ve hijyeniktir.
- Cihaz pilotlu ve termokupullu kontrol sistemi bulunmaktadır.
Termokupul sayesinde alev söndüğünde cihaza gelen gaz otomatik olarak kesilir.
- LPG ve NG seçenekleri mevcuttur.
- Pişirici hızı yüksek alev veya düşük alev olarak ayarlanabilir.

Model	AGKO - 473	AGKO - 873
Brülör Adedi	1	1
Gaz Sarfiyatı- LPG	0,389 kg / h	0,473 kg / h
Gaz Sarfiyatı- NG	0,581 m ³ / h	0,631 m ³ / h
kW - LPG	5	6
kW - NG	5,5	6
Kilokalori - LPG	4300	5159
Kilokalori - NG	4730	5159
Net Ölçüler	400 x 730 x 300	800 x 730 x 300
Paket Ölçüleri	500 x 860 x 580	900 x 860 x 580
Net Ağırlık	62 kg.	88 kg.
Paket Ağırlık	75 kg.	100 kg.
Fiyat	1.320 EURO	1.940 EURO

Benmariler / Elektrikli



ASB - 473

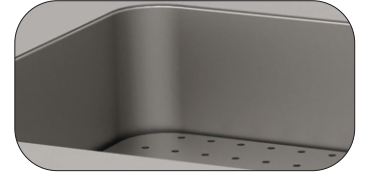

- Paslanmaz çelikten imal edilmiştir.
- Paslanmaz sac konstrüksiyonu ile uzun ömürlü kolay temizlenebilir ve hijyeniktir.
- Cihaz **30°-120°C** aralığında termostat ile kontrol edilir.
- Cihazda kilitli boşaltma vanası sayesinde kullanıcı kontrolü dışında açılıp boşaltma yapılamaz.Manuel su dolduma yapılmaktadır.
- Cihazda tüp rezistans bulunmaktadır.
- Kablo Kesiti; **3 x 1,5 mm² TTR**



ASB - 873

Model	ASB - 473	ASB - 873
Kapasite	GN 1/1 150	630 x 510 x 195 / 150
Voltaj	220-240 V	220-240 V
kW	1.5	3
Net Ölçüler	400 x 730 x 300	800 x 730 x 300
Paket Ölçüleri	500 x 860 x 500	900 x 860 x 500
Net Ağırlık	17 kg.	31 kg.
Paket Ağırlık	23 kg.	37 kg.
Fiyat	860 EURO	1.400 EURO

Ara Tezgahlar Çekmeceli



AATC-473



- Paslanmaz çelikten imal edilmiştir.
- Paslanmaz sac konstrüksiyonu ile uzun ömürlü kolay temizlenebilir ve hijyeniktir.



AATC-673

Model	AAT - 473 C	AAT - 673 C
Net Ölçüler	400 x 730 x 300	600 x 730 x 300
Paket Ölçüleri	500 x 860 x 500	700 x 860 x 500
Net Ağırlık	16 kg.	22 kg.
Paket Ağırlık	21 kg.	28 kg.
Fiyat	450 EURO	530 EURO

Ara Tezgahlar



- Paslanmaz çelikten imal edilmiştir.
- Paslanmaz sac konstrüksiyonu ile uzun ömürlü kolay temizlenebilir ve hijyeniktir.



AAT - 473



AAT - 673



AAT - 1273

Model	AAT - 473	AAT - 673	AAT - 873	AAT - 1273
Net Ölçüler	400 x 730 x 300	600 x 730 x 300	800 x 730x 300	1200 x 730 x 300
Paket Ölçüleri	500 x 860 x 500	700 x 860 x 500	900 x 860 x 500	1300 x 860 x 500
Net Ağırlık	14 kg.	20 kg.	24 kg.	28 kg.
Paket Ağırlık	19 kg.	26 kg.	32 kg.	36 kg.
Fiyat	320 EURO	380 EURO	470 EURO	670 EURO

Setaltı Tezgahlar



- Paslanmaz çelikten imal edilmiştir.
- Paslanmaz sac konstrüksiyonu ile uzun ömürlü kolay temizlenebilir ve hijyeniktir.
- Kapılar çift cidarlıdır.
- Setaltı tezgahların üzerinde bulunan pimler cihazların altındaki yuvalara göre tasarlanmış olup ürünlerin tek parça olarak görünmesini sağlar.



AST - 473



AST - 673



AST - 1273

Model	AST - 473	AST - 673	AST - 873	AST - 1273
Net Ölçüler	400 x 670 x 550	600 x 670 x 550	800 x 670 x 550	1000 x 670 x 550
Paket Ölçüleri	420 x 690 x 550	620 x 690 x 550	820 x 690 x 550	1020 x 690 x 550
Net Ağırlık	16 kg.	22 kg.	27 kg.	38 kg.
Paket Ağırlık	17 kg.	23 kg.	28 kg.	39 kg.
Fiyat	410 EURO	450 EURO	490 EURO	580 EURO

Seri 700



Izgaralar / Elektrikli



AEI - 470 / N



AEI - 670



AEI - 870 / N



AEI - 870 / ND



- Paslanmaz çelikten imal edilmiştir.
- Paslanmaz sac konstrüksiyonu ile uzun ömürlü kolay temizlenebilir ve hijyeniktir.
- Kullanıcıya her yönden rahatlık sağlayan ergonomik dizayna sahiptir.
- Plate yüzeyinin eşit pişirmesi için dizayn edilmiş rezistanslar.
- Plate yüzeyinin eğimli olması sayesinde üzerindeki yağlar, yağ tahliye çekmecesini ile tahliye edilir.
- Isıtıcılar **50°-300°C** arasında termostat ile kontrol edilir.
- **AEI - 870** modellerinde bağımsız iki ayrı termostat kontrollüdür.
- Cihazın pişirici plakası ısıya mukavemetli **15 mm.** kalınlığında **ST52** çelik malzemeden üretilmiştir.
- Kablo Kesiti; **5 x 1,5 mm² TTR**



Model	AEI - 470	AEI - 670	AEI - 870	AEI - 470 / N
Plate	Düz	Düz	Düz	Nervürlü
Voltaj	380-415 V	380-415 V	380-415 V	380-415 V
KW	3.6	4.8	7.2	3.6
Net Ölçüler	400 x 700 x 300	600 x 700 x 300	800 x 700 x 300	400 x 700 x 300
Paket Ölçüleri	470 x 800 x 610	670 x 800 x 610	870 x 800 x 610	470 x 800 x 610
Net Ağırlık	47 kg	60 kg	78 kg	47 kg
Paket Ağırlık	50 kg	66 kg	89 kg	50 kg
Fiyat	770 EURO	1.000 EURO	1.180 EURO	860 EURO



Model	AEI-670 / N	AEI-870 / N	AEI-670 / ND	AEI-870 / ND
Plate	Nervürlü	Nervürlü	Nervürlü+Düz	Nervürlü+Düz
Voltaj	380-415 V	380-415 V	380-415 V	380-415 V
KW	4.8	7.2	4.8	7.2
Net Ölçüler	600 x 700 x 300	800 x 700 x 300	600 x 700 x 300	800 x 700 x 300
Paket Ölçüleri	670 x 800 x 610	870 x 800 x 610	670 x 800 x 610	870 x 800 x 610
Net Ağırlık	60 kg	78 kg	60 kg	78 kg
Paket Ağırlık	66 kg	89 kg	66 kg	89 kg
Fiyat	1.100 EURO	1.370 EURO	1.080 EURO	1.300 EURO

N: Nervürlü D: Düz ND: Yarı Nervürlü Yarı Düz

Izgaralar / Elektrikli Krom Yüzey



AEI - 470 / N CR



AEI - 670 CR



AEI - 870 CR



AEI - 870 / ND CR



- Paslanmaz çelikten imal edilmiştir.
- Paslanmaz sac konstrüksiyonu ile uzun ömürlü kolay temizlenebilir ve hijyeniktir.
- Kullanıcıya her yönden rahatlık sağlayan ergonomik dizayna sahiptir.
- Plate yüzeyinin eşit pişirmesi için dizayn edilmiş rezistanslar.
- Plate yüzeyinin eğimli olması sayesinde üzerindeki yağlar, yağ tahliye çekmecesini ile tahliye edilir.
- Isıtıcılar **50°-300°C** arasında termostat ile kontrol edilir.
- **AEI - 870** modellerinde bağımsız iki ayrı termostat kontrollüdür.
- Cihazın pişirici plakası ısıya mukavemetli **15 mm.** kalınlığında **ST52** çelik malzemeden üretilmiştir.
- Kablo Kesiti; **5 x 1,5 mm² TTR**



Model	AEI - 470 CR	AEI - 670 CR	AEI - 870 CR	AEI - 470 / N CR
Plate	Düz	Düz	Düz	Nervürlü
Voltaj	380-415 V	380-415 V	380-415 V	380-415 V
KW	3.6	4.8	7.2	3.6
Net Ölçüler	400 x 700 x 300	600 x 700 x 300	800 x 700 x 300	400 x 700 x 300
Paket Ölçüleri	470 x 800 x 520	670 x 800 x 610	870 x 800 x 610	470 x 800 x 520
Net Ağırlık	47 kg	60 kg	78 kg	47 kg
Paket Ağırlık	50 kg	66 kg	89 kg	50 kg
Fiyat	1.100 EURO	1.400 EURO	1.690 EURO	1.210 EURO



Model	AEI - 670 / N CR	AEI - 870 / N CR	AEI-670 / ND CR	AEI - 870/ND CR
Plate	Nervürlü	Nervürlü	Nervürlü+Düz	Nervürlü+Düz
Voltaj	380-415 V	380-415 V	380-415 V	380-415 V
KW	4.8	7.2	4.8	7.2
Net Ölçüler	600 x 700 x 300	800 x 700 x 300	600 x 700 x 300	800 x 700 x 300
Paket Ölçüleri	670 x 800 x 610	870 x 800 x 610	670 x 800 x 610	870 x 800 x 610
Net Ağırlık	60 kg	78 kg	60 kg	78 kg
Paket Ağırlık	66 kg	89 kg	66 kg	89 kg
Fiyat	1.550 EURO	1.960 EURO	1.520 EURO	1.910 EURO

N: Nervürlü D: Düz ND: Yarı Nervürlü Yarı Düz CR: Krom Yüzey

Izgaralar / Gazlı



AGI - 470



AGI - 670 / N



AGI - 870



AGI - 870 / ND

- Paslanmaz çelikten imal edilmiştir.
- Paslanmaz sac konstrüksiyonu ile uzun ömürlü kolay temizlenebilir ve hijyeniktir.
- Kullanıcıya her yönden rahatlık sağlayan ergonomik dizayna sahiptir.
- LPG ve NG seçenekleri mevcuttur.
- Plate yüzeyinin eşit pişirmesi için dizayn edilmiş brülörler.
- Plate yüzeyinin eğimli olması sayesinde üzerindeki yağlar, yağ tahliye çekmecesi ile tahliye edilir.
- Cihazda pilotlu ve termokupullu kontrol sistemi bulunmaktadır. Alev söndüğünde cihaza gelen gaz otomatik olarak kesilir.
- Cihazın pişirici plakası ısıya mukavemetli **15 mm.** kalınlığında **ST52** çelik malzemeden üretilmiştir.
- **AGI - 870** modellerinde bağımsız iki farklı gaz musluğu vardır.
- Kullanılan seyyar çakmak sayesinde çakmak ısıdan zarar görmez.

Model	AGI - 470	AGI - 670	AGI - 870	AGI-470/N
Plate	Düz	Düz	Düz	Nervürlü
Gaz Sarfiyatı- LPG	0.45 kg / h	0.45 kg / h	0.626 kg / h	0.45 kg / h
Gaz Sarfiyatı- NG	0.626 m ³ / h	0.626 m ³ / h	1.252 m ³ / h	0.626 m ³ / h
kW - LPG	5,8	5,8	11.6	5,8
kW - NG	5,8	5,8	11.6	5,8
Kilokalori - LPG	4987	4987	9974	4987
Kilokalori - NG	4987	4987	9974	4987
Net Ölçüler	400 x 700 x 300	600 x 700 x 300	800x700x300	400 x 700 x 300
Paket Ölçüleri	470 x 800 x 520	670 x 800 x 610	870x800x610	470 x 800 x 520
Net Ağırlık	43 kg	49 kg	80 kg	43 kg
Paket Ağırlık	49 kg	58 kg	87 kg	49 kg
Fiyat	890 EURO	1.140 EURO	1.370 EURO	940 EURO

Model	AGI-670/N	AGI-870/N	AGI-670/ND	AGI-870/ND
Plate	Nervürlü	Nervürlü	Nervürlü+Düz	Nervürlü+Düz
Gaz Sarfiyatı- LPG	0.45 kg / h	0.626 kg / h	0.45 kg / h	0.626 kg / h
Gaz Sarfiyatı- NG	0.626 m ³ / h	1.252 m ³ / h	0.626 m ³ / h	1.252 m ³ / h
kW - LPG	5,8	11.6	5,8	11.6
kW - NG	5,8	11.6	5,8	11.6
Kilokalori - LPG	4987	9974	4987	9974
Kilokalori - NG	4987	9974	4987	9974
Net Ölçüler	600 x 700 x 300	800x700x300	600 x 700 x 300	800x700x300
Paket Ölçüleri	670 x 800 x 610	870x800x610	670 x 800 x 610	870x800x610
Net Ağırlık	49 kg	80 kg	49 kg	80 kg
Paket Ağırlık	58 kg	87 kg	58 kg	87 kg
Fiyat	1.220 EURO	1.560 EURO	1.180 EURO	1.520 EURO

N: Nervürlü D: Düz ND: Yarı Nervürlü Yarı Düz

Izgaralar / Gazlı Krom Yüzey



AGI - 470 CR



AGI - 470 / N CR



AGI - 670 CR



AGI - 870 CR

- Paslanmaz çelikten imal edilmiştir.
- Paslanmaz sac konstrüksiyonu ile uzun ömürlü kolay temizlenebilir ve hijyeniktir.
- Kullanıcıya her yönden rahatlık sağlayan ergonomik dizayna sahiptir.
- LPG ve NG seçenekleri mevcuttur.
- Plate yüzeyinin eşit pişirmesi için dizayn edilmiş brülörler.
- Plate yüzeyinin eğimli olması sayesinde üzerindeki yağlar, yağ tahliye çekmecesi ile tahliye edilir.
- Cihazda pilotlu ve termokupullu kontrol sistemi bulunmaktadır. Alev söndüğünde cihaza gelen gaz otomatik olarak kesilir.
- Cihazın pişirici plakası ısıya mukavemetli **15 mm.** kalınlığında **ST52** çelik malzemeden üretilmiştir.
- **AGI - 870 CR** modellerinde bağımsız iki farklı gaz musluğu vardır.
- Kullanılan seyyar çakmak sayesinde çakmak ısıdan zarar görmez.

Model	AGI - 470 CR	AGI - 670 CR	AGI - 870 CR	AGI-470/N CR
Plate	Düz	Düz	Düz	Nervürlü
Gaz Sarfiyatı- LPG	0.45 kg / h	0.45 kg / h	0.626 kg / h	0.45 kg / h
Gaz Sarfiyatı- NG	0.626 m ³ / h	0.626 m ³ / h	1.252 m ³ / h	0.626 m ³ / h
kW - LPG	5,8	5,8	11.6	5,8
kW - NG	5,8	5,8	11.6	5,8
Kilokalori - LPG	4987	4987	9974	4987
Kilokalori - NG	4987	4987	9974	4987
Net Ölçüler	400 x 700 x 300	600 x 700 x 300	800x700x300	400 x 700 x 300
Paket Ölçüleri	470 x 800 x 520	670 x 800 x 610	870x800x610	470 x 800 x 520
Net Ağırlık	43 kg	49 kg	80 kg	43 kg
Paket Ağırlık	49 kg	58 kg	87 kg	49 kg
Fiyat	1.250 EURO	1.690 EURO	2.140 EURO	1.330 EURO

Model	AGI-670/N CR	AGI-870/N CR	AGI-670/ND CR	AGI-870/ND CR
Plate	Nervürlü	Nervürlü	Nervürlü+Düz	Nervürlü+Düz
Gaz Sarfiyatı- LPG	0.45 kg / h	0.626 kg / h	0.45 kg / h	0.626 kg / h
Gaz Sarfiyatı- NG	0.626 m ³ / h	1.252 m ³ / h	0.626 m ³ / h	1.252 m ³ / h
kW - LPG	5,8	11.6	5,8	11.6
kW - NG	5,8	11.6	5,8	11.6
Kilokalori - LPG	4987	9974	4987	9974
Kilokalori - NG	4987	9974	4987	9974
Net Ölçüler	600 x 700 x 300	800x700x300	600 x 700 x 300	800x700x300
Paket Ölçüleri	670 x 800 x 610	870x800x610	670 x 800 x 610	870x800x610
Net Ağırlık	49 kg	80 kg	49 kg	80 kg
Paket Ağırlık	58 kg	87 kg	58 kg	87 kg
Fiyat	1.820 EURO	2.310 EURO	1.790 EURO	2.260 EURO

N: Nervürlü D: Düz ND: Yarı Nervürlü Yarı Düz CR: Krom Yüzey

Amerikan Izgaralar / Döküm / Su Çekmeceli / Gazlı



DÖKÜM YÜZEY



AAIG - 470



AAIG - 670



AAIG - 1270



AAIG - 870

- Paslanmaz çelikten imal edilmiştir.
- Paslanmaz sac konstrüksiyonu ile uzun ömürlü kolay temizlenebilir ve hijyeniktir.
- Kullanıcıya her yönden rahatlık sağlayan ergonomik dizayna sahiptir.
- Emniyet ventilli, pilot ateşlidir.
- LPG ve NG seçenekleri mevcuttur.
- Yağ tahliyesi hareketli çekmece ile yapılır.
- Izgaraların üstü eğik dökümlüdür.
- Pişirici yüzey 2 kademe hareketlidir.
- Brulör üzerinde ısıyı homojen şekilde yaymak için reflektör sac bulunur.
- Cihazda pilotlu ve termokupullu kontrol sistemi bulunmaktadır. Alev söndüğünde cihaza gelen gaz otomatik olarak kesilir.
- Kullanılan seyyar çakmak sayesinde çakmak ısıdan zarar görmez.
- **AAIG - 870** modellerinde birbirinden bağımsız iki farklı gaz musluğu vardır.
- **AAIG - 1270** modellerinde birbirinden bağımsız üç farklı gaz musluğu vardır.

Model	AAIG - 470	AAIG - 670	AAIG - 870	AAIG - 1270
Gaz Sarfiyatı-LPG	0,527 kg / h	0,527 kg / h	1,054 kg / h	1,581 kg / h
Gaz Sarfiyatı-NG	0,7 m ³ / h	0,7 m ³ / h	1,4 m ³ / h	2,1 m ³ / h
kW - LPG	6,8	6,8	13,6	20,4
kW - NG	6,8	6,8	13,6	20,4
Kilokalori - LPG	5847	5847	11694	17541
Kilokalori - NG	5847	5847	11694	17541
Net Ölçüler	400 x 700 x 300	600 x 700 x 300	800 x 700 x 300	1200 x 700 x 300
Paket Ölçüleri	470 x 800 x 520	670 x 800 x 610	870 x 800 x 610	1280 x 800 x 610
Net Ağırlık	51 kg	71 kg	98 kg	137 kg
Paket Ağırlık	57 kg	80 kg	110 kg	152 kg
Fiyat	1.160 EURO	1.400 EURO	1.770 EURO	2.280 EURO

Lavataşlı Izgaralar / Döküm / Su Çekmeceli / Gazlı



ALI - 470



ALI - 670



ALI - 870



ALI - 1270

**DÖKÜM
YÜZEY**



- Paslanmaz çelikten imal edilmiştir.
- Paslanmaz sac konstrüksiyonu ile uzun ömürlü kolay temizlenebilir ve hijyeniktir.
- Kullanıcıya her yönden rahatlık sağlayan ergonomik dizayna sahiptir.
- Emniyet ventilli, pilot ateşlidir.
- LPG ve NG seçenekleri mevcuttur.
- Yağ tahliyesi hareketli çekmece ile yapılır.
- Izgaraların üstü eğik dökümlüdür.
- Pişirici yüzey 2 kademe hareketlidir.
- Sökülüp takılabilen brülör
- Cihazda pilotlu ve termokupullu kontrol sistemi bulunmaktadır. Alev söndüğünde cihaza gelen gaz otomatik olarak kesilir.
- Kullanılan seyyar çakmak sayesinde çakmak ısıdan zarar görmez.
- **ALI - 870** modellerinde birbirinden bağımsız iki farklı gaz musluğu vardır.
- **ALI - 1270** modellerinde birbirinden bağımsız üç farklı gaz musluğu vardır.

Model	ALI - 470	ALI - 670	ALI - 870	ALI - 1270
Gaz Sarfiyatı-LPG	0,527 kg / h	0,527 kg / h	1,054 kg / h	1,581 kg / h
Gaz Sarfiyatı-NG	0,7 m ³ / h	0,7 m ³ / h	1,4 m ³ / h	2,1 m ³ / h
kW - LPG	6,8	6,8	13,6	20,4
kW - NG	6,8	6,8	13,6	20,4
Kilokalori - LPG	5847	5847	11694	17541
Kilokalori - NG	5847	5847	11694	17541
Net Ölçüler	400 x 700 x 300	600 x 700 x 300	800 x 700 x 300	1200 x 700 x 300
Paket Ölçüleri	470 x 800 x 520	670 x 800 x 610	870 x 800 x 610	1280 x 800 x 610
Net Ağırlık	51 kg	71 kg	98 kg	137 kg
Paket Ağırlık	57 kg	80 kg	110 kg	152 kg
Fiyat	1.030 EURO	1.240 EURO	1.720 EURO	2.210 EURO

Fritözler / Elektrikli



AEF - 470



AEF - 870



- Paslanmaz çelikten imal edilmiştir.
- Paslanmaz sac konstrüksiyonu ile uzun ömürlü kolay temizlenebilir ve hijyeniktir.
- Kullanıcıya her yönden rahatlık sağlayan ergonomik dizayna sahiptir.
- Emniyet için limit termostat mevcuttur.
- Cihazdaki rezistanslar yukarı hareketli olup, emniyet switchi sayesinde elektrik kesilir.
- Tahliye musluğu bulunmaktadır.
- Sepet ölçüsü; **AEF - 470, AEF - 870; 225 x 270 x 100 mm., AEF - 670; 195 x 270 x 100 mm.**
- Kablo kesiti; **AEF - 470; 5 x 1,5 mm² TTR, AEF - 670 ve AEF - 870; 5 x 2,5 mm² TTR**

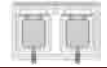

Model	AEF - 470	AEF - 670	AEF - 870
Kapasite	Min. 6 lt. Max 12 lt	2 x Min. 5 lt. Max 11 lt	2 x Min. 6 lt. Max 12 lt
Voltaj	380-415 V	380-415 V	380-415 V
kW	9	15	18
Net Ölçüler	400 x 700 x 300	600 x 700 x 300	800 x 700 x 300
Paket Ölçüleri	470 x 800 x 520	670 x 800 x 520	870 x 800 x 520
Net Ağırlık	23 kg	35 kg	45 kg
Paket Ağırlık	29 kg	39 kg	49 kg
Fiyat	1.080 EURO	1.840 EURO	1.940 EURO

Fritözler / Gazlı



AGF - 470



AGF - 870



- Paslanmaz çelikten imal edilmiştir.
- Paslanmaz sac konstrüksiyonu ile uzun ömürlü kolay temizlenebilir ve hijyeniktir.
- Kullanıcıya her yönden rahatlık sağlayan ergonomik dizayna sahiptir.
- Cihaz üzerinde bulunan **7** kademeli termostat ile ısı istenilen şekilde ayarlanır.
- Cihazda pilotlu ve termokupullu kontrol sistemi olup alev söndüğünde cihaza gelen gaz otomatik olarak kesilir.
- Tahliye musluğu alt dolapta bulunmaktadır.
- Sepet ölçüsü; **AGF -470; 189 x 253 x 127 mm., AGF - 870; 248 x 253 x 127 mm.**



Model	AGF - 470	AGF - 870
Kapasite	Min. 18 lt. Max 22 lt	2 x Min. 18 lt. Max 22 lt
Gaz Sarfiyatı-LPG	0,93 kg / h	1,86kg / h
Gaz Sarfiyatı-NG	0,898 m ³ / h	1,796 m ³ / h
kW - LPG	12	24
kW - NG	8.5	17
Kilokalori - LPG	10318	20636
Kilokalori - NG	7308	14617
Net Ölçüler	400 x 700 x 850	800 x 700 x 850
Paket Ölçüleri	470 x 800 x 1210	880 x 800 x 1210
Net Ağırlık	61 kg	106 kg
Paket Ağırlık	67 kg	118 kg
Fiyat	2.020 EURO	3.750 EURO

Patates Dinlendirme / Elektrikli



APD - 470



- Paslanmaz çelikten imal edilmiştir.
- Paslanmaz sac konstrüksiyonu ile uzun ömürlü kolay temizlenebilir ve hijyeniktir.
- Kullanıcıya her yönden rahatlık sağlayan ergonomik dizayna sahiptir.
- Cihazda seramik rezistans kullanılmıştır.
- Kızarmış patateslerin sıcak bekletilmesinde ve yağların süzülmesinde kullanılır.
- Kablo kesiti; **3 x 1,5 mm² TTR**

Model	APD - 470
Kapasite	GN 1/1 150
Voltaj	220-240 V
kW	0.65 kW
Net Ölçüler	400 x 700 x 300
Paket Ölçüleri	470 x 800 x 560
Net Ağırlık	17 kg
Paket Ağırlık	23 kg
Fiyat	550 EURO

Benmariler / Elektrikli



ASB - 470

- Paslanmaz çelikten imal edilmiştir.
- Paslanmaz sac konstrüksiyonu ile uzun ömürlü kolay temizlenebilir ve hijyeniktir.
- Kullanıcıya her yönden rahatlık sağlayan ergonomik dizayna sahiptir.
- GN kuvvetler çeşitli ölçülerde kullanılabilir.
- Tahliye musluğu bulunmaktadır.
- Cihaz **30°-120°C** aralığında termostat kontrollüdür.
- Silikon rezistans kullanılır.
- Cihazda manuel su doldurma yapılmaktadır.
- Kablo kesiti; **3 x 1,5 mm² TTR**



ASB - 870

Model	ASB - 470	ASB - 870
Kapasite	GN 1/1 - 150	2 x GN 1/1 - 150
Gerilim	220-240 V	220-240 V
kW	1	2
Net Ölçüler	400 x 700 x 300	800 x 700 x 300
Paket Ölçüleri	470 x 800 x 520	870 x 800 x 610
Net Ağırlık	18 kg	30 kg
Paket Ağırlık	24 kg	42 kg
Fiyat	810 EURO	1.160 EURO

Ocaklar / Elektrikli



AEO - 470



- Paslanmaz çelikten imal edilmiştir.
- Paslanmaz sac konstrüksiyonu ile uzun ömürlü kolay temizlenebilir ve hijyeniktir.
- Kullanıcıya her yönden rahatlık sağlayan ergonomik dizayna sahiptir.
- Isıtıcı hot platelerin her biri **2600** Watt kapasitede pik döküm.
- Isıtıcıların her biri ayrı ayrı **3** kademeli şalterle kontrol edilir.
- Kablo kesiti;

AEO - 470; 5 x 1,5 mm² TTR

AEO - 870 ve **AEO - 1270**; 5 x 2,5 mm² TTR



AEO - 870



AEO - 1270

Model	AEO - 470	AEO - 870	AEO - 1270
Plate Adet	2 x Ø22 cm.	4 x Ø22 cm.	6 x Ø22 cm.
Gerilim	385-415 V	385-415 V	385-415 V
kW	2 x 2,6 kW	4 x 2,6 kW	6 x 2,6 cm.
Net Ölçüleri	400 x 700 x 300	800 x 700 x 300	1200 x 700 x 300
Paket Ölçüleri	470 x 800 x 520	870 x 800 x 520	1280 x 800 x 610
Net Ağırlık	22 kg	35 kg	60 kg
Paket Ağırlık	28 kg	47 kg	75 kg
Fiyat	590 EURO	1.050 EURO	1.310 EURO

Ocaklar / Gazlı



AGO - 470



- Paslanmaz çelikten imal edilmiştir.
- Paslanmaz sac konstrüksiyonu ile uzun ömürlü kolay temizlenebilir ve hijyeniktir.
- Kullanıcıya her yönden rahatlık sağlayan ergonomik dizayna sahiptir.
- LPG ve NG seçenekleri mevcuttur.
- Yüksek kalori sağlayan bekler kullanılmaktadır.
- Cihazda termokupullu kontrol sistemi bulunduğu için, alev söndüğünde cihaza gelen gaz otomatik olarak kesilir.
- Izgaralar pik dökümden imal edilmiştir.



AGO - 870

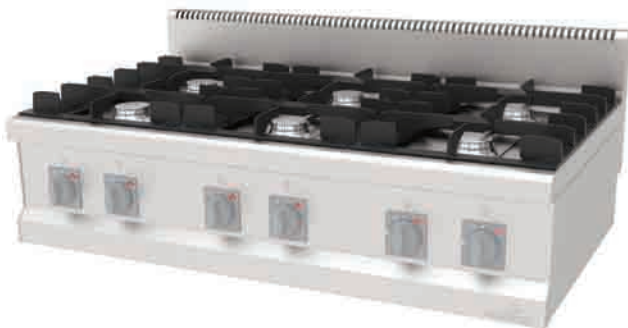

AGO - 1270

Model	AGO - 470	AGO - 870	AGO - 1270
Back Adet	2 x Ø80	4 x Ø80	6 x Ø80
Gaz Sarfiyatı- LPG	0,775 kg / h	1,55 kg / h	2,325 kg / h
Gaz Sarfiyatı- NG	1,162 m ³ / h	2,324 m ³ / h	3,486 m ³ / h
kW - LPG	2 x 5 kW	4 x 5 kW	6 x 5 kW
kW - NG	2 x 5,5 kW	4 x 5,5 kW	6 x 5,5 kW
Kilokalori - LPG	8598	17196	25795
Kilokalori - NG	9458	18916	28375
Net Ölçüler	400 x 700 x 300	800 x 700 x 300	1200 x 700 x 300
Paket Ölçüleri	470 x 800 x 520	870 x 800 x 520	1280 x 800 x 610
Net Ağırlık	26 kg	42 kg	72 kg
Paket Ağırlık	32 kg	54 kg	87 kg
Fiyat	770 EURO	1.310 EURO	1.930 EURO

Kuzineler / Elektrikli



AEK - 870



- Paslanmaz çelikten imal edilmiştir.
- Paslanmaz sac konstrüksiyonu ile uzun ömürlü kolay temizlenebilir ve hijyeniktir.
- Kullanıcıya her yönden rahatlık sağlayan ergonomik dizayna sahiptir.
- Isıtıcılar **Ø22 cm** olup her biri **2600 Watt** pik döküm plate.
- Isıtıcıların her biri ayrı ayrı **3** kademeli şalterle kontrol edilir.
- Fırın içi ısı kontrolü alt ve üst ayrı ayrı rezistanslarla yapılmaktadır. Bu rezistanslar **50°-300°C** arasında çalışır. Fırın tabanında ısıyı homojen dağıtmak için sac bulunmaktadır.
- Aşağıdaki tabloda yer alan kW değerleri ocak(üst kısım) ve fırın(alt kısım) şeklindedir. Toplam kW değeri ikisinin toplamıdır.
- Fırın içi **2 x GN 2/1** kapasitelidir.
- Kablo Kesiti; **5 x 6 mm. TTR**



AEK - 1270



Model	AEK - 870	AEK - 1270
Fırın Kapasitesi	GN 2/1	GN 2/1
Plate Adet	4 x Ø22	6 x Ø22
Voltaj	380-415 V	380-415 V
kW	4 x 2,6 kW + 6,3 kW	6 x 2,6 kW + 6,3 kW
Net Ölçüler	800 x 700 x 850	1200 x 700 x 850
Paket Ölçüleri	880 x 880 x 1210	1280 x 880 x 1210
Net Ağırlık	131 kg	165 kg
Paket Ağırlık	143 kg	180 kg
Fiyat	2.440 EURO	2.820 EURO

Kuzineler / Gazlı



AGK - 870



AGK - 1270

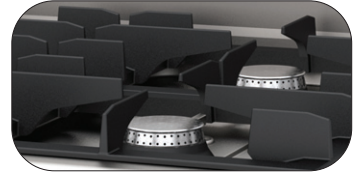

- Paslanmaz çelikten imal edilmiştir.
- Paslanmaz sac konstrüksiyonu ile uzun ömürlü kolay temizlenebilir ve hijyeniktir.
- Kullanıcıya her yönden rahatlık sağlayan ergonomik dizayna sahiptir.
- LPG ve NG seçenekleri mevcuttur.
- Yüksek kalori sağlayan bekler kullanılmaktadır.
- Cihazda termokupullu kontrol sistemi bulunduğu için, alev söndüğünde cihaza gelen gaz otomatik olarak kesilir.
- Izgaralar pik dökümden imal edilmiştir.
- Cihazın ocak pişirici hızı yüksek alev veya düşük alev olarak ayarlanabilir. **100°-300°C** arasında 1 adet termostatlı gaz musluğu ile kontrol edilebilir.
- Fırın tabanında ısıyı homojen dağıtmak için sac bulunmaktadır.
- Aşağıdaki tabloda yer alan kW değerleri ocak(üst kısım) ve fırın(alt kısım) şeklindedir. Toplam kW değeri ikisinin toplamıdır.
- **AGK - 1270** modelinde fırının yanında 1 adet dolap bulunmaktadır.

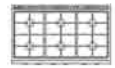

Model	AGK - 870	AGK - 1270
Fırın Kapasitesi	GN 2/1 - 100 x 2	GN 2/1 - 100 x 2
Bek	4 x Ø80	6 x Ø80
Gaz Sarfiyatı-LPG	1,806 kg / h	2,558 kg / h
Gaz Sarfiyatı-NG	2,673 m ³ / h	3,835 m ³ / h
kW - LPG	4 x 5 kW + 3,3 kW	6 x 5 kW + 3,3 kW
kW - NG	4 x 5,5 kW + 3,3 kW	6 x 5,5 kW + 3,3 kW
Kilokalori - LPG	20034	28633
Kilokalori - NG	21754	31212
Net Ölçüler	800 x 700 x 850	1200 x 700 x 850
Paket Ölçüleri	880 x 880 x 1210	1280 x 880 x 1210
Net Ağırlık	119 kg	160 kg
Paket Ağırlık	131 kg	180 kg
Fiyat	2.940 EURO	3.720 EURO

Wok Ocaklar / Gazlı



AWO - 470



AWO - 870

- Paslanmaz çelikten imal edilmiştir.
- Paslanmaz sac konstrüksiyonu ile uzun ömürlü kolay temizlenebilir ve hijyeniktir.
- LPG ve NG seçenekleri mevcuttur.
- Cihazda termokupullu kontrol sistemi bulunduğundan, alev söndüğünde cihaza gelen gaz otomatik olarak kesilir.
- Yüksek kalori sağlayan brülörler kullanılmaktadır.

Model	AWO - 470	AWO - 870
Brülör Adedi	1	2
Gaz Sarfiyatı-LPG	0,969 kg / h	1,938 kg / h
Gaz Sarfiyatı-NG	1,303 m ³ / h	2,606 m ³ / h
kW - LPG	12,5	2 x 12,5
kW - NG	12,5	2 x 12,5
Kilokalori - LPG	10748	21496
Kilokalori - NG	10748	21496
Net Ölçüler	400 x 700 x 300	800 x 700 x 300
Paket Ölçüleri	470 x 800 x 520	870 x 800 x 520
Net Ağırlık	38 kg	70 kg
Paket Ağırlık	44 kg	82 kg
Fiyat	960 EURO	1.650 EURO

Yanyana Ocaklar / Gazlı



AGO - 870 Y



AGO - 1270 Y

- Paslanmaz çelikten imal edilmiştir.
- Paslanmaz sac konstrüksiyonu ile uzun ömürlü kolay temizlenebilir ve hijyeniktir.
- Kullanıcıya her yönden rahatlık sağlayan ergonomik dizayna sahiptir.
- LPG ve NG seçenekleri mevcuttur.
- Cihazda termokupullu kontrol sistemi bulunduğundan, alev söndüğünde cihaza gelen gaz otomatik olarak kesilir.
- Yüksek kalori sağlayan brülörler kullanılmaktadır.

Model	AGO - 470 Y	AGO - 870 Y	AGO - 1270 Y
Brülör Adedi	1 x Ø100	2 x Ø100	3 x Ø100
Gaz Sarfiyatı-LPG	0,709 kg/h	1.418 kg/h	2.127 kg/h
Gaz Sarfiyatı-NG	1,2 m ³ /h	2.4 m ³ /h	3.6 m ³ /h
kW - LPG	10	2 x 10	3 x 10
kW - NG	12	2 x 12	3 x 12
Kilokalori - LPG	8598	17197	25795
Kilokalori - NG	10318	20636	30954
Net Ölçüler	400 x 700 x 300	800 x 700 x 300	1200 x 700 x 300
Paket Ölçüleri	470 x 800 x 520	870 x 800 x 520	1280 x 800 x 610
Net Ağırlık	22 kg	41 kg	70 kg
Paket Ağırlık	28 kg	53 kg	85 kg
Fiyat	710 EURO	1.090 EURO	1.490 EURO

Makarna Haşlama / Elektrikli



AMP - 470

- Paslanmaz çelikten imal edilmiştir.
- Paslanmaz sac konstrüksiyonu ile uzun ömürlü kolay temizlenebilir ve hijyeniktir.
- Kullanıcıya her yönden rahatlık sağlayan ergonomik dizayna sahiptir.
- Cihazda **30°-120°C** arasında termostatla ısı kontrolü sağlanır.
- Cihazda **131 x 114 x 168 mm.** ölçülerinde **6** adet pişirme sepeti mevcuttur.
- Tahliye musluğu bulunmaktadır.
- Cihazda temiz su girişi ve taşan su tahliyesi mevcuttur.
- Kablo kesiti; **5 x 1,5 mm² TTR**

Model	AMP - 470
Sepet Adet	6
Voltaj	385-415 V
kW	6
Net Ölçüler	400 x 700 x 300
Paket Ölçüleri	470 x 800 x 520
Net Ağırlık	27 kg
Paket Ağırlık	33 kg
Fiyat	1.110 EURO

Makarna Haşlama / Gazlı



AMPG - 470

Model	AMPG - 470
Sepet	4
Gaz Sarfiyatı-LPG	0,931 kg / h
Gaz Sarfiyatı-NG	0,674 m ³ / h
kW - LPG	8,7
kW - NG	8,7
Kilokalori - LPG	7481
Kilokalori - NG	7481
Net Ölçüler	400 x 700 x 850
Paket Ölçüleri	470 x 800 x 1210
Net Ağırlık	58 kg
Paket Ağırlık	64 kg
Fiyat	1.970 EURO

Ara Tezgahlar



AAT - 470



- Paslanmaz çelikten imal edilmiştir.
- Paslanmaz sac konstrüksiyonu ile uzun ömürlü kolay temizlenebilir ve hijyeniktir.
- Kullanıcıya her yönden rahatlık sağlayan ergonomik dizayna sahiptir.



AAT - 870

Model	AAT - 470	AAT - 670	AAT - 870
Net Ölçüleri	400 x 700 x 300	600 x 700 x 300	800 x 700 x 300
Paket Ölçüleri	470 x 800 x 530	670 x 800 x 530	870 x 800 x 530
Net Ağırlık	16 kg	21 kg	27 kg
Paket Ağırlık	18 kg	25 kg	31 kg
Fiyat	290 EURO	350 EURO	400 EURO

Setaltı Tezgahlar



AST - 47

- Paslanmaz çelikten imal edilmiştir.
- Paslanmaz sac konstrüksiyonu ile uzun ömürlü kolay temizlenebilir ve hijyeniktir.
- Kapılar çift cidarlıdır.
- Setaltı tezgahlarının üzerinde bulunan pimler cihazların altındaki yuvalarına göre tasarlanmış olup ürünlerin tek parça olarak görünmesini sağlar.
- **40x70x30** ürünler için **AST-47** kullanılır.
- **60x70x30** ürünler için **AST-67** kullanılır.
- **80x70x30** ürünler için **AST-87** kullanılır.
- **120x70x30** ürünler için **AST-127** kullanılır.
- **AST-87**'de 2 adet **40x70x30** üründe kullanılabilir.
- **AST-127**'de 3 adet **40x70x30** veya 1 adet **40x70x30**, 1 adet **80x70x30** veya 2 adet **60x70x30** üründe kullanılabilir.



AST - 67



AST - 87



AST - 127

Model	AST - 47	AST - 67	AST - 87	AST - 127
Net Ölçüleri	400 x 650 x 560	600 x 650 x 560	800 x 650 x 560	1200 x 650 x 560
Paket Ölçüleri	420 x 670 x 560	620 x 670 x 560	820 x 670 x 560	1220 x 670 x 560
Net Ağırlık	15 kg	21 kg	25 kg	37 kg
Paket Ağırlık	16 kg	22 kg	26 kg	40 kg
Fiyat	300 EURO	340 EURO	390 EURO	530 EURO

Seri 1900



Izgaralar / Elektrikli



AEI - 490



AEI - 490 / N



AEI - 890



AEI - 890 / N



AEI - 890 / ND



- Paslanmaz çelikten imal edilmiştir.
- Paslanmaz sac konstrüksiyonu ile uzun ömürlü kolay temizlenebilir ve hijyeniktir.
- Kullanıcıya her yönden rahatlık sağlayan ergonomik dizayna sahiptir.
- Cihaz içerisinde kullanılan rezistanslar ve termostat kontrolü sayesinde pişirici plakada homojen sıcaklık dağılımı sağlanır.
- Isıtıcılar **50°-300°C** aralığında termostat ile kontrol edilir.
- Plate yüzeyinin eğimli olması sayesinde üzerindeki yağlar, yağ tahliye çekmecesi ile tahliye edilir.
- Cihazın pişirici plakası ısıya mukavemetli **15 mm.** kalınlığında **ST52** çelik malzemeden üretilmiştir.
- **AEI - 890** modellerinde bağımsız iki ayrı termostat kontrollüdür.
- Cihaz kablolu olarak gönderilir.



Model	AEI - 490	AEI - 890	AEI - 490 / N	AEI - 890 / N	AEI - 890 / ND
Plate	Düz	Düz	Nervürlü	Nervürlü	Nervürlü+Düz
Voltaj	380-415 V	380-415 V	380-415 V	380-415 V	380-415 V
kW	6.9	13.8	6.9	13.8	13.8
Net Ölçüler	400 x 900 x 850	800 x 900 x 850	400 x 900 x 850	800 x 900 x 850	800 x 900 x 850
Paket Ölçüleri	470 x 1000 x 1210	880 x 1020 x 1210	470 x 1000 x 1210	880 x 1020 x 1210	880 x 1020 x 1210
Net Ağırlık	75 kg	133 kg	75 kg	133 kg	133 kg
Paket Ağırlık	90 kg	155 kg	90 kg	155 kg	155 kg
Fiyat	1.210 EURO	1.980 EURO	1.400 EURO	2.010 EURO	2.000 EURO

N: Nervürlü D: Düz ND: Yarı Nervürlü Yarı Düz

Izgaralar / Elektrikli Krom Yüzey



AEI - 490 CR

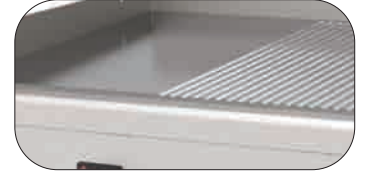

- Paslanmaz çelikten imal edilmiştir.
- Paslanmaz sac konstrüksiyonu ile uzun ömürlü kolay temizlenebilir ve hijyeniktir.
- Kullanıcıya her yönden rahatlık sağlayan ergonomik dizayna sahiptir.
- Cihaz içerisinde kullanılan rezistanslar ve termostat kontrolü sayesinde pişirici plakada homojen sıcaklık dağılımı sağlanır.
- Isıtıcılar **50°-300°C** aralığında termostat ile kontrol edilir.
- Plate yüzeyinin eğimli olması sayesinde üzerindeki yağlar, yağ tahliye çekmecesi ile tahliye edilir.
- Cihazın pişirici plakası ısıya mukavemetli **15 mm.** kalınlığında **ST52** çelik malzemeden üretilmiştir.
- **AEI - 890 CR** modellerinde bağımsız iki ayrı termostat kontrollüdür.
- Cihaz kablosuz olarak gönderilir.



AEI - 890 / N CR



AEI - 890 / ND CR



Model	AEI - 490 CR	AEI - 890 CR	AEI - 490 / N CR	AEI - 890 / N CR	AEI - 890 / ND CR
Plate	Düz	Düz	Nervürlü	Nervürlü	Nervürlü+Düz
Gerilim	380-415 V	380-415 V	380-415 V	380-415 V	380-415 V
kW	6.9	13.8	6.9	13.8	13.8
Net Ölçüleri	400 x 900 x 850	800 x 900 x 850	400 x 900 x 850	800 x 900 x 850	800 x 900 x 850
Paket Ölçüleri	470 x 1000 x 1210	880 x 1020 x 1210	470 x 1000 x 1210	880 x 1020 x 1210	880 x 1020 x 1210
Net Ağırlık	75 kg	133 kg	75 kg	133 kg	133 kg
Paket Ağırlık	90 kg	155 kg	90 kg	155 kg	155 kg
Fiyat	1.450 EURO	2.490 EURO	1.630 EURO	2.540 EURO	2.530 EURO

N: Nervürlü D: Düz ND: Yarı Nervürlü Yarı Düz CR:Krom Yüzey

Izgaralar / Elektrikli



AEI - 490 S



AEI - 490 / N S



- Paslanmaz çelikten imal edilmiştir.
- Paslanmaz sac konstrüksiyonu ile uzun ömürlü kolay temizlenebilir ve hijyeniktir.
- Kullanıcıya her yönden rahatlık sağlayan ergonomik dizayna sahiptir.
- Cihaz içerisinde kullanılan rezistanslar ve termostat kontrolü sayesinde pişirici plakada homojen sıcaklık dağılımı sağlanır.
- Isıtıcılar **50°-300°C** aralığında termostat ile kontrol edilir.
- Plate yüzeyinin eğimli olması sayesinde üzerindeki yağlar, yağ tahliye çekmecesini ile tahliye edilir.
- Cihazın pişirici plakası ısıya mukavemetli **15 mm.** kalınlığında **ST52** çelik malzemeden üretilmiştir.
- **AEI - 890** modellerinde bağımsız iki ayrı termostat kontrollüdür.
- Cihaz kablosuz olarak gönderilir.



AEI - 890 S



AEI - 890 / N S



AEI - 890 / ND S



Model	AEI - 490 S	AEI - 890 S	AEI - 490 / N S	AEI - 890 / N S	AEI - 890 / ND S
Plate	Düz	Düz	Nervürlü	Nervürlü	Nervürlü+Düz
Gerilim	380-415 V	380-415 V	380-415 V	380-415 V	380-415 V
kW	6.9	13.8	6.9	13.8	13.8
Net Ölçüler	400 x 900 x 300	800 x 900 x 300	400 x 900 x 300	800 x 900 x 300	800 x 900 x 300
Paket Ölçüleri	470 x 1000 x 620	880 x 1020 x 620	470 x 1000 x 620	880 x 1020 x 620	880 x 1020 x 620
Net Ağırlık	45 kg	86 kg	45 kg	86 kg	86 kg
Paket Ağırlık	60 kg	103 kg	60 kg	103 kg	103 kg
Fiyat	920 EURO	1.590 EURO	1.120 EURO	1.710 EURO	1.600 EURO

N: Nervürlü D: Düz ND: Yarı Nervürlü Yarı Düz S: Setüstü

Izgaralar / Elektrikli Krom Yüzey



AEI - 490 S CR

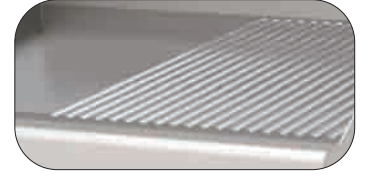

- Paslanmaz çelikten imal edilmiştir.
- Paslanmaz sac konstrüksiyonu ile uzun ömürlü kolay temizlenebilir ve hijyeniktir.
- Kullanıcıya her yönden rahatlık sağlayan ergonomik dizayna sahiptir.
- Cihaz içerisinde kullanılan rezistanlar ve termostat kontrolü sayesinde pişirici plakada homojen sıcaklık dağılımı sağlanır.
- Isıtıcılar **50°-300°C** aralığında termostat ile kontrol edilir.
- Plate yüzeyinin eğimli olması sayesinde üzerindeki yağlar, yağ tahliye çekmecesine ile tahliye edilir.
- Cihazın pişirici plakası ısıya mukavemetli **15 mm.** kalınlığında **ST52** çelik malzemeden üretilmiştir.
- **AEI - 890 CR** modellerinde bağımsız iki ayrı termostat kontrollüdür.
- Cihaz kablosuz olarak gönderilir.



AEI - 890 / N S CR



AEI - 890 / ND S CR



Model	AEI - 490 S CR	AEI - 890 S CR	AEI - 490 / N S CR	AEI - 890 / N S CR	AEI - 890 / ND S CR
Plate	Düz	Düz	Nervürlü	Nervürlü	Nervürlü+Düz
Gerilim	380-415 V	380-415 V	380-415 V	380-415 V	380-415 V
kW	6.9	13.8	6.9	13.8	13.8
Net Ölçüler	400 x 900 x 300	800 x 900 x 300	400 x 900 x 300	800 x 900 x 300	800 x 900 x 300
Paket Ölçüleri	470 x 1000 x 620	880 x 1020 x 620	470 x 1000 x 620	880 x 1020 x 620	880 x 1020 x 620
Net Ağırlık	45 kg	86 kg	45 kg	86 kg	86 kg
Paket Ağırlık	60 kg	103 kg	60 kg	103 kg	103 kg
Fiyat	1.260 EURO	1.990 EURO	1.400 EURO	2.140 EURO	2.020 EURO

N: Nervürlü D: Düz ND: Yarı Nervürlü Yarı Düz S: Setüstü CR:Krom Yüzey

Izgaralar / Gazlı



AGI - 490



- Paslanmaz çelikten imal edilmiştir.
- Paslanmaz sac konstrüksiyonu ile uzun ömürlü kolay temizlenebilir ve hijyeniktir.
- Kullanıcıya her yönden rahatlık sağlayan ergonomik dizayna sahiptir.
- LPG ve NG seçenekleri mevcuttur.
- Plate yüzeyinin eşit pişirmesi için dizayn edilmiş brülörler.
- Plate yüzeyinin eğimli olması sayesinde üzerindeki yağlar, yağ tahliye çekmecesi ile tahliye edilir.
- Cihazın pişirici plakası ısıya mukavemetli **15 mm.** kalınlığında **ST52** çelik malzemeden üretilmiştir.
- **AGI - 890** modellerinde bağımsız iki adet gaz musluğu vardır.
- Kullanılan seyyar çakmak sayesinde çakmak ısıdan zarar görmez.



AGI - 490 / N



AGI - 890 / N



Model	AGI - 490	AGI - 890	AGI - 490 / N	AGI - 890 / N	AGI - 890 / ND
Plate	Düz	Düz	Nervürlü	Nervürlü	Nervürlü+Düz
Gaz Sarfiyatı- LPG	0,543 kg / h	1,085 kg / h	0,543 kg / h	1,085 kg / h	1,085 kg / h
Gaz Sarfiyatı- NG	0,725 m ³ / h	1,45 m ³ / h	0,725 m ³ / h	1,45 m ³ / h	1,45 m ³ / h
KW - LPG	7	14	7	14	14
KW - NG	7	14	7	14	14
Kilokalori - LPG	6019	12038	6019	12038	12038
Kilokalori - NG	6019	12038	6019	12038	12038
Net Ölçüler	400 x 900 x 850	800 x 900 x 850	400 x 900 x 850	800 x 900 x 850	800 x 900 x 850
Paket Ölçüleri	470 x 1020 x 1210	880 x 1020 x 1210	470 x 1020 x 1210	880 x 1020 x 1210	880 x 1020 x 1210
Net Ağırlık	82 kg	130 kg	82 kg	130 kg	130 kg
Paket Ağırlık	96 kg	152 kg	96 kg	152 kg	152 kg
Fiyat	1.280 EURO	2.080 EURO	1.440 EURO	2.140 EURO	2.120 EURO

N: Nervürlü D: Düz ND: Yarı Nervürlü Yarı Düz

Izgaralar / Gazlı Krom Yüzey



AGI - 490 / CR



- Paslanmaz çelikten imal edilmiştir.
- Paslanmaz sac konstrüksiyonu ile uzun ömürlü kolay temizlenebilir ve hijyeniktir.
- Kullanıcıya her yönden rahatlık sağlayan ergonomik dizayna sahiptir.
- LPG ve NG seçenekleri mevcuttur.
- Plate yüzeyinin eşit pişirmesi için dizayn edilmiş brülörler.
- Plate yüzeyinin eğimli olması sayesinde üzerindeki yağlar, yağ tahliye çekmecesi ile tahliye edilir.
- Cihazın pişirici plakası ısıya mukavemetli **15 mm.** kalınlığında **ST52** çelik malzemeden üretilmiştir.
- **AGI - 890 CR** modellerinde bağımsız iki adet gaz musluğu vardır.
- Kullanılan seyyar çakmak sayesinde çakmak ısıdan zarar görmez.



AGI - 890 / N CR



AGI - 890 CR



Model	AGI - 490 CR	AGI - 890 CR	AGI - 490 / N CR	AGI - 890 / N CR	AGI - 890 / ND CR
Plate	Düz	Düz	Nervürlü	Nervürlü	Nervürlü+Düz
Gaz Sarfiyatı- LPG	0,543 kg / h	1,085 kg / h	0,543 kg / h	1,085 kg / h	1,085 kg / h
Gaz Sarfiyatı- NG	0,725 m ³ / h	1,45 m ³ / h	0,725 m ³ / h	1,45 m ³ / h	1,45 m ³ / h
KW - LPG	7	14	7	14	14
KW - NG	7	14	7	14	14
Kilokalori - LPG	6019	12038	6019	12038	12038
Kilokalori - NG	6019	12038	6019	12038	12038
Net Ölçüler	400 x 900 x 850	800 x 900 x 850	400 x 900 x 850	800 x 900 x 850	800 x 900 x 850
Paket Ölçüleri	470 x 1020 x 1210	880 x 1020 x 1210	470 x 1020 x 1210	880 x 1020 x 1210	880 x 1020 x 1210
Net Ağırlık	82 kg	130 kg	82 kg	130 kg	130 kg
Paket Ağırlık	96 kg	152 kg	96 kg	152 kg	152 kg
Fiyat	1.510EURO	2.600 EURO	1.710 EURO	2.660 EURO	2.630 EURO

N: Nervürlü D: Düz ND: Yarı Nervürlü Yarı Düz CR: Krom Yüzey

Izgaralar / Gazlı



AGI - 490 S



AGI - 490 / N S



AGI - 890 S



AGI - 890 / N S



AGI - 890 / ND S

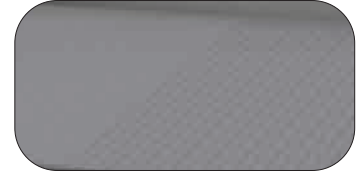

- Paslanmaz çelikten imal edilmiştir.
- Paslanmaz sac konstrüksiyonu ile uzun ömürlü kolay temizlenebilir ve hijyeniktir.
- Kullanıcıya her yönden rahatlık sağlayan ergonomik dizayna sahiptir.
- LPG ve NG seçenekleri mevcuttur.
- Plate yüzeyinin eşit pişirmesi için dizayn edilmiş brülörler.
- Plate yüzeyinin eğimli olması sayesinde üzerindeki yağlar, yağ tahliye çekmecesini ile tahliye edilir.
- Cihazın pişirici plakası ısıya mukavemetli **15 mm.** kalınlığında **ST52** çelik malzemeden üretilmiştir.
- **AGI - 890 S** modellerinde bağımsız iki adet gaz musluğu vardır.
- Kullanılan seyyar çakmak sayesinde çakmak ısıdan zarar görmez.



Model	AGI - 490 S	AGI - 890 S	AGI - 490 / N S	AGI - 890 / N S	AGI - 890 / ND S
Plate	Düz	Düz	Nervürlü	Nervürlü	Nervürlü+Düz
Gaz Sarfiyatı- LPG	0,543 kg / h	1,085 kg / h	0,543 kg / h	1,085 kg / h	1,085 kg / h
Gaz Sarfiyatı- NG	0,725 m ³ / h	1,45 m ³ / h	0,725 m ³ / h	1,45 m ³ / h	1,45 m ³ / h
KW - LPG	7	14	7	14	14
KW - NG	7	14	7	14	14
Kilokalori - LPG	6019	12038	6019	12038	12038
Kilokalori - NG	6019	12038	6019	12038	12038
Net Ölçüler	400 x 900 x 300	800 x 900 x 300	400 x 900 x 300	800 x 900 x 300	800 x 900 x 300
Paket Ölçüleri	470 x 1000 x 620	880 x 1020 x 620	470 x 1000 x 620	880 x 1020 x 620	880 x 1020 x 620
Net Ağırlık	71 kg	109 kg	71 kg	109 kg	109 kg
Paket Ağırlık	78 kg	124 kg	78 kg	124 kg	124 kg
Fiyat	1.060 EURO	1.620 EURO	1.210 EURO	1.830 EURO	1.780 EURO

N: Nervürlü D: Düz ND: Yarı Nervürlü Yarı Düz S: Setüstü



Izgaralar / Gazlı Krom Yüzey



AGI - 490 S CR



AGI - 490 / N S CR



AGI - 890 S CR



AGI - 890 / N S CR



AGI - 890 / ND S CR



- Paslanmaz çelikten imal edilmiştir.
- Paslanmaz sac konstrüksiyonu ile uzun ömürlü kolay temizlenebilir ve hijyeniktir.
- Kullanıcıya her yönden rahatlık sağlayan ergonomik dizayna sahiptir.
- LPG ve NG seçenekleri mevcuttur.
- Plate yüzeyinin eşit pişirmesi için dizayn edilmiş brülörler.
- Plate yüzeyinin eğimli olması sayesinde üzerindeki yağlar, yağ tahliye çekmecesi ile tahliye edilir.
- Cihazın pişirici plakası ısıya mukavemetli **15 mm.** kalınlığında **ST52** çelik malzemeden üretilmiştir.
- **AGI - 890 S CR** modellerinde bağımsız iki adet gaz musluğu vardır.
- Kullanılan seyyar çakmak sayesinde çakmak ısıdan zarar görmez.



Model	AGI - 490 S CR	AGI - 890 S CR	AGI - 490 / N S CR	AGI - 890 / N S CR	AGI - 890 / ND S CR
Plate	Düz	Düz	Nervürlü	Nervürlü	Nervürlü+Düz
Gaz Sarfiyatı- LPG	0,543 kg / h	1,085 kg / h	0,543 kg / h	1,085 kg / h	1,085 kg / h
Gaz Sarfiyatı- NG	0,725 m ³ / h	1,45 m ³ / h	0,725 m ³ / h	1,45 m ³ / h	1,45 m ³ / h
KW - LPG	7	14	7	14	14
KW - NG	7	14	7	14	14
Kilokalori - LPG	6019	12038	6019	12038	12038
Kilokalori - NG	6019	12038	6019	12038	12038
Net Ölçüler	400 x 900 x 300	800 x 900 x 300	400 x 900 x 300	800 x 900 x 300	800 x 900 x 300
Paket Ölçüleri	470 x 1000 x 620	880 x 1020 x 620	470 x 1000 x 620	880 x 1020 x 620	880 x 1020 x 620
Net Ağırlık	71 kg	109 kg	71 kg	109 kg	109 kg
Paket Ağırlık	78 kg	124 kg	78 kg	124 kg	124 kg
Fiyat	1.340 EURO	2.160 EURO	1.540 EURO	2.350 EURO	2.340 EURO

N: Nervürlü D: Düz ND: Yarı Nervürlü Yarı Düz S: Setüstü CR: Krom Yüzey

Amerikan Izgaralar / Döküm / Su Çekmeceli / Gazlı



AAIG - 490

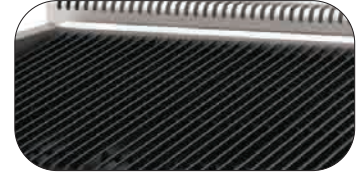

**DÖKÜM
YÜZEY**



AAIG - 890



AAIG - 1290

- Paslanmaz çelikten imal edilmiştir.
- Paslanmaz sac konstrüksiyonu ile uzun ömürlü kolay temizlenebilir ve hijyeniktir.
- Kullanıcıya her yönden rahatlık sağlayan ergonomik dizayna sahiptir.
- Emniyet ventilli, pilot ateşlidir.
- Tabandaki havuz sayesinde nemlendirme özelliğine sahiptir.
- LPG ve NG seçenekleri mevcuttur.
- Söküp takılabilen brülörler.
- Cihazda pilotlu ve termokupullu kontrol sistemi bulunmaktadır. Alev söndüğünde cihaza gelen gaz otomatik olarak kesilir.
- Yağ kabı alt bölümde bulunmaktadır.
- Izgaraların üstü eğik dökümlüdür.
- Pişirici yüzey 2 kademe hareketlidir.
- Kullanılan seyyar çakmak sayesinde çakmak ısıdan zarar görmez.
- **AAIG - 890** modellerinde birbirinden bağımsız pişirici hızını yüksek veya düşük alev olarak ayarlanabilen iki adet gaz musluğu vardır.
- **AAIG - 1290** modellerinde birbirinden bağımsız pişirici hızını yüksek veya düşük alev olarak ayarlanabilen iki adet gaz musluğu vardır.

Model	AAIG - 490	AAIG - 890	AAIG - 1290
Gaz Sarfiyatı-LPG	0,822 kg / h	1,643 kg / h	2,465 kg / h
Gaz Sarfiyatı-NG	1,152 m ³ / h	2,304 m ³ / h	3,456 m ³ / h
kW - LPG	10,6	21,2	31,8
kW - NG	10,6	21,2	31,8
Kilokalori - LPG	9114	18229	27343
Kilokalori - NG	9114	18229	27343
Net Ölçüler	400 x 900 x 850	800 x 900 x 850	1200 x 900 x 850
Paket Ölçüleri	470 x 1020 x 1210	880 x 1020 x 1210	1280 x 1020 x 1210
Net Ağırlık	73 kg	121 kg	195 kg
Paket Ağırlık	87 kg	144 kg	220 kg
Fiyat	1.510 EURO	2.190 EURO	3.210 EURO

Amerikan Izgaralar / Döküm / Su Çekmeceli / Gazlı



AAIG - 490 S



**DÖKÜM
YÜZEY**



AAIG - 890 S



AAIG - 1290 S

- Paslanmaz çelikten imal edilmiştir.
- Paslanmaz sac konstrüksiyonu ile uzun ömürlü kolay temizlenebilir ve hijyeniktir.
- Kullanıcıya her yönden rahatlık sağlayan ergonomik dizayna sahiptir.
- Emniyet ventilli, pilot ateşlidir.
- Tabandaki havuz sayesinde nemlendirme özelliğine sahiptir.
- LPG ve NG seçenekleri mevcuttur.
- Söküp takılabilen brülörler.
- Cihazda pilotlu ve termokupullu kontrol sistemi bulunmaktadır. Alev söndüğünde cihaza gelen gaz otomatik olarak kesilir.
- Yağ kabı alt bölümde bulunmaktadır.
- Izgaraların üstü eğik dökümlüdür.
- Pişirici yüzey 2 kademe hareketlidir.
- Kullanılan seyyar çakmak sayesinde çakmak ısıdan zarar görmez.
- **AAIG - 890 S** modellerinde birbirinden bağımsız pişirici hızını yüksek veya düşük alev olarak ayarlanabilen iki adet gaz musluğu vardır.
- **AAIG - 1290 S** modellerinde birbirinden bağımsız pişirici hızını yüksek veya düşük alev olarak ayarlanabilen iki adet gaz musluğu vardır.

Model	AAIG - 490 S	AAIG - 890 S	AAIG - 1290 S
Gaz Sarfiyatı-LPG	0,822 kg / h	1,643 kg / h	2,465 kg / h
Gaz Sarfiyatı-NG	1,152 m ³ / h	2,304 m ³ / h	3,456 m ³ / h
kW - LPG	10,6	21,2	31,8
kW - NG	10,6	21,2	31,8
Kilokalori - LPG	9114	18229	27343
Kilokalori - NG	9114	18229	27343
Net Ölçüler	400 x 900 x 300	800 x 900 x 300	1200 x 900 x 300
Paket Ölçüleri	470 x 1020 x 620	880 x 1020 x 620	1280 x 1020 x 620
Net Ağırlık	66 kg	109 kg	164 kg
Paket Ağırlık	80 kg	131 kg	190 kg
Fiyat	1.410 EURO	2.080 EURO	2.720 EURO

S: Setüstü

Lavataşlı Izgaralar / Döküm / Su Çekmeceli / Gazlı



ALI - 490



ALI - 890



ALI - 1290



**DÖKÜM
YÜZEY**

- Paslanmaz çelikten imal edilmiştir.
- Paslanmaz sac konstrüksiyonu ile uzun ömürlü kolay temizlenebilir ve hijyeniktir.
- Kullanıcıya her yönden rahatlık sağlayan ergonomik dizayna sahiptir.
- Emniyet ventilli, pilot ateşlidir.
- Tabandaki havuz sayesinde nemlendirme özelliğine sahiptir.
- LPG ve NG seçenekleri mevcuttur.
- Söküp takılabilen brülörler.
- Cihazda pilotlu ve termokupullu kontrol sistemi bulunmaktadır. Alev söndüğünde cihaza gelen gaz otomatik olarak kesilir.
- Yağ kabı alt bölümde bulunmaktadır.
- Izgaraların üstü eğik dökümlüdür.
- Pişirici yüzey 2 kademe hareketlidir.
- Kullanılan seyyar çakmak sayesinde çakmak ısıdan zarar görmez.
- ALI - 890 modellerinde birbirinden bağımsız pişirici hızını yüksek veya düşük alev olarak ayarlanabilen iki adet gaz musluğu vardır.
- ALI - 1290 modellerinde birbirinden bağımsız pişirici hızını yüksek veya düşük alev olarak ayarlanabilen iki adet gaz musluğu vardır.

Model	ALI - 490	ALI - 890	ALI - 1290
Gaz Sarfiyatı-LPG	0,822 kg / h	1,643 kg / h	2,465 kg / h
Gaz Sarfiyatı-NG	1,152 m ³ / h	2,304 m ³ / h	3,456 m ³ / h
kW - LPG	10,6	21,2	31,8
kW - NG	10,6	21,2	31,8
Kilokalori - LPG	9114	18229	27343
Kilokalori - NG	9114	18229	27343
Net Ölçüler	400 x 900 x 850	800 x 900 x 850	1200 x 900 x 850
Paket Ölçüleri	470 x 1020 x 1210	880 x 1020 x 1210	1280 x 1020 x 1210
Net Ağırlık	73 kg	121 kg	195 kg
Paket Ağırlık	87 kg	144 kg	220 kg
Fiyat	1.520 EURO	2.400 EURO	3.420 EURO

Lavataşlı Izgaralar / Döküm / Su Çekmeceli / Gazlı



ALI - 490 S



**DÖKÜM
YÜZEY**



ALI - 890 S



ALI - 1290 S

- Paslanmaz çelikten imal edilmiştir.
- Paslanmaz sac konstrüksiyonu ile uzun ömürlü kolay temizlenebilir ve hijyeniktir.
- Kullanıcıya her yönden rahatlık sağlayan ergonomik dizayna sahiptir.
- Emniyet ventilli, pilot ateşlidir.
- Tabandaki havuz sayesinde nemlendirme özelliğine sahiptir.
- LPG ve NG seçenekleri mevcuttur.
- Söküp takılabilen brülörler.
- Cihazda pilotlu ve termokupullu kontrol sistemi bulunmaktadır. Alev söndüğünde cihaza gelen gaz otomatik olarak kesilir.
- Yağ kabı alt bölümde bulunmaktadır.
- Izgaraların üstü eğik dökümlüdür.
- Pişirici yüzey 2 kademe hareketlidir.
- Kullanılan seyyar çakmak sayesinde çakmak ısıdan zarar görmez.
- **ALI - 890 S** modellerinde birbirinden bağımsız pişirici hızını yüksek veya düşük alev olarak ayarlanabilen iki adet gaz musluğu vardır.
- **ALI - 1290 S** modellerinde birbirinden bağımsız pişirici hızını yüksek veya düşük alev olarak ayarlanabilen iki adet gaz musluğu vardır.

Model	ALI - 490 S	ALI - 890 S	ALI - 1290 S
Gaz Sarfiyatı-LPG	0,822 kg / h	1,643 kg / h	2,465 kg / h
Gaz Sarfiyatı-NG	1,152 m ³ / h	2,304 m ³ / h	3,456 m ³ / h
kW - LPG	10,6	21,2	31,8
kW - NG	10,6	21,2	31,8
Kilokalori - LPG	9114	18229	27343
Kilokalori - NG	9114	18229	27343
Net Ölçüler	400 x 900 x 300	800 x 900 x 300	1200 x 900 x 300
Paket Ölçüleri	470 x 1020 x 620	880 x 1020 x 620	1280 x 1020 x 620
Net Ağırlık	66 kg	109 kg	164 kg
Paket Ağırlık	80 kg	131 kg	190 kg
Fiyat	1.230 EURO	1.990 EURO	2.870 EURO

S: Setüstü

Fritözler / Elektrikli



AEF - 490



AEF - 890



- Paslanmaz çelikten imal edilmiştir.
- Paslanmaz sac konstrüksiyonu ile uzun ömürlü kolay temizlenebilir ve hijyeniktir.
- Kullanıcıya her yönden rahatlık sağlayan ergonomik dizayna sahiptir.
- Yağ sıcaklığı **100°-190°C** arasında termostat ile kontrol edilir.
- Cihazda emniyet amaçlı limit termostatu bulunur.
- Cihazdaki rezistanslar yukarı yönlü hareketli olup kolay temizlik imkanı sağlar. Ayrıca rezistansların havada kalmasını sağlayan sabitleme mekanizması bulunmaktadır. Rezistanslar yukarı pozisyonda iken emniyet swici sayesinde elektrik kesilir.
- Tahliye musluğu alt dolabın içinde bulunmaktadır.
- Cihaz kablosuz olarak gönderilir.



Model	AEF - 490	AEF - 890
Kapasite	Min. 15 lt. Max. 24 lt	Min. 2 x 15 lt. Max. 2 x 24 lt
Voltaj	380-415 V	380-415 V
kW	16,5	33
Net Ölçüler	400 x 900 x 850	800 x 900 x 850
Paket Ölçüleri	470 x 1020 x 1210	880 x 1020 x 1210
Net Ağırlık	65 kg	96 kg
Paket Ağırlık	70 kg	109 kg
Fiyat	1.860 EURO	3.330 EURO

Fritözler / Gazlı



AGF - 490



AGF - 890



- Paslanmaz çelikten imal edilmiştir.
- Paslanmaz sac konstrüksiyonu ile uzun ömürlü kolay temizlenebilir ve hijyeniktir.
- Cihaz üzerinde bulunan **7** kademeli termostat ile ısıyı istenilen şekilde ayarlayabilme imkanı sağlar.
- Cihazda pilotlu ve termokupullu kontrol sistemi bulunmaktadır. Termokupul sayesinde alev söndüğünde cihaza gelen gaz otomatik olarak kesilir.
- Cihazda termostat ve gaz musluğu birlikte olup aynı zamanda gaz musluğu üzerinde pilotu ateşlemek için çakmak özelliği mevcuttur.

Model	AGF - 490	AGF - 890
Kapasite	Min. 28 lt. Max. 30 lt	Min. 2 x 28 lt. Max. 2 x 30 lt
Gaz Sarfiyatı- LPG	0,93 kg / h	1,96 kg / h
Gaz Sarfiyatı- NG	0,898 m ³ / h	1,796 m ³ / h
kW - LPG	12	24
kW - NG	8,5	17
Kilokalori - LPG	10318	20636
Kilokalori - NG	7309	14617
Net Ölçüler	400 x 900 x 850	800 x 900 x 850
Paket Ölçüleri	470 x 1020 x 1210	880 x 1020 x 1210
Net Ağırlık	63 kg	108 kg
Paket Ağırlık	78 kg	131 kg
Fiyat	2.100 EURO	3.750 EURO

Patates Dinlendirme / Elektrikli



APD - 490 S



APD - 490



- Paslanmaz çelikten imal edilmiştir.
- Paslanmaz sac konstrüksiyonu ile uzun ömürlü kolay temizlenebilir ve hijyeniktir.
- Kullanıcıya her yönden rahatlık sağlayan ergonomik dizayna sahiptir.
- Porselen ısıtıcıdır.
- Kızarmış patateslerin sıcak bekletilmesinde ve yağların süzülmesinde kullanılır.
- Kablo kesiti; **3 x 1,5 mm² TTR**

Model	APD - 490 S	APD - 490
Kapasite	GN 1/1 150	GN 1/1 150
Voltaj	220-240 V	220-240 V
kW	0,65	0,65
Net Ölçüler	400 x 900 x 300	400 x 900 x 850
Paket Ölçüleri	470 x 1000 x 650	470 x 1000 x 1210
Net Ağırlık	28 kg	41 kg
Paket Ağırlık	32 kg	55 kg
Fiyat	710 EURO	1.140 EURO

S: Setüstü

Benmariler / Elektrikli



ASB - 490



ASB - 890



- Paslanmaz çelikten imal edilmiştir.
- Paslanmaz sac konstrüksiyonu ile uzun ömürlü kolay temizlenebilir ve hijyeniktir.
- Kullanıcıya her yönden rahatlık sağlayan ergonomik dizayna sahiptir.
- **GN** küvetler çeşitli ölçülerde kullanılabilir.
- Su tahliye musluğu alt dolabın içinde bulunmaktadır.
- Cihaz **30°-120°C** aralığında termostat kontrollüdür.
- Su seviye rolesi mevcuttur.
- Kablo Kesiti; **3 x 1,5 mm² TTR**

Model	ASB - 490	ASB - 890
Kapasite	GN 1/1 150+GN 1/3 150	2 x GN 1/1 150+ GN 1/3 150
Voltaj	220-240 V	380-415 V
kW	2,5	5
Net Ölçüler	400 x 900 x 850	800 x 900 x 850
Paket Ölçüleri	470 x 1020 x 1210	880 x 1020 x 1210
Net Ağırlık	49 kg	73 kg
Paket Ağırlık	64 kg	96 kg
Fiyat	1.240 EURO	1.950 EURO

Ocaklar / Elektrikli



AEO - 490



- Paslanmaz çelikten imal edilmiştir.
- Paslanmaz sac konstrüksiyonu ile uzun ömürlü kolay temizlenebilir ve hijyeniktir.
- Kullanıcıya her yönden rahatlık sağlayan ergonomik dizayna sahiptir.
- Isıtıcılar **30x30 cm** kare her biri **4000 Watt** pik döküm plate.
- Isıtıcıların her biri ayrı ayrı **3** kademeli şalterle kontrol edilir.
- Cihaz kablosuz olarak gönderilir.



AEO - 890



AEO - 1290



Model	AEO - 490	AEO - 890	AEO - 1290
Plate	2 x 300 x 300	4 x 300 x 300	6 x 300 x 300
Voltaj	380-415 V	380-415 V	380-415 V
kW	2 x 4 kW	4 x 4 kW	6 x 4 kW
Net Ölçüleri	400 x 900 x 850	800 x 900 x 850	1200 x 900 x 850
Paket Ölçüleri	470 x 1020 x 1210	880 x 1020 x 1210	1280 x 1020 x 1210
Net Ağırlık	62 kg	101 kg	165 kg
Paket Ağırlık	77 kg	124 kg	190 kg
Fiyat	1.370 EURO	2.120 EURO	3.150 EURO

Ocaklar / Elektrikli



AEO - 490 S

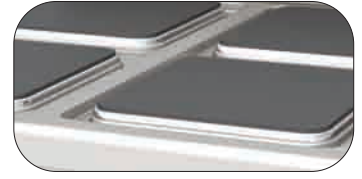

- Paslanmaz çelikten imal edilmiştir.
- Paslanmaz sac konstrüksiyonu ile uzun ömürlü kolay temizlenebilir ve hijyeniktir.
- Kullanıcıya her yönden rahatlık sağlayan ergonomik dizayna sahiptir.
- Isıtıcılar **30x30 cm** kare her biri **4000 Watt** pik döküm plate.
- Isıtıcıların her biri ayrı ayrı **3** kademeli şalterle kontrol edilir.
- Cihaz kablosuz olarak gönderilir.



AEO - 890 S



AEO - 1290 S



Model	AEO - 490 S	AEO - 890 S	AEO - 1290 S
Plate	2 x 300 x 300	4 x 300 x 300	6 x 300 x 300
Voltaj	380-415 V	380-415 V	380-415 V
kW	2 x 4 kW	4 x 4 kW	6 x 4 kW
Net Ölçüleri	400 x 900 x 300	800 x 900 x 300	1200 x 900 x 300
Paket Ölçüleri	470 x 1020 x 620	880 x 1020 x 620	1280 x 1020 x 620
Net Ağırlık	38 kg	71 kg	139 kg
Paket Ağırlık	52 kg	93 kg	159 kg
Fiyat	1.080 EURO	1.740 EURO	2.670 EURO

S: Setüstü

Ocaklar / Gazlı



AGO - 490



AGO - 890



AGO - 1290

- Paslanmaz çelikten imal edilmiştir.
- Paslanmaz sac konstrüksiyonu ile uzun ömürlü kolay temizlenebilir ve hijyeniktir.
- Kullanıcıya her yönden rahatlık sağlayan ergonomik dizayna sahiptir.
- LPG ve NG seçenekleri mevcuttur.
- Yüksek kalori sağlayan bekler kullanılmaktadır.
- Cihazda termokupullu kontrol sistemi bulunduğu için, alev söndüğünde cihaza gelen gaz otomatik olarak kesilir.
- Izgaralar pik dökümden imal edilmiştir.



Model	AGO - 490	AGO - 890	AGO - 1290
Back Adedi	2 x Ø100	4 x Ø100	6 x Ø100
Gaz Sarfiyatı- LPG	1,628 kg / h	3,256 kg / h	4,884 kg / h
Gaz Sarfiyatı- NG	2,42 m ³ / h	4,84 m ³ / h	7,6 m ³ / h
KW - LPG	2 x 10,5	4 x 10,5	6 x 10,5
KW - NG	2 x 11,5	4 x 11,5	6 x 11,5
Kilokalori - LPG	18057	36114	54170
Kilokalori - NG	19776	39553	59329
Net Ölçüler	400 x 900 x 850	800 x 900 x 850	1200 x 900 x 850
Paket Ölçüleri	470 x 1000 x 1210	880 x 1020 x 1210	1280 x 1020 x 1210
Net Ağırlık	61 kg	97 kg	160 kg
Paket Ağırlık	75 kg	120 kg	185 kg
Fiyat	1.300 EURO	2.340 EURO	3.320 EURO

Ocaklar / Gazlı



AGO - 490 S



- Paslanmaz çelikten imal edilmiştir.
- Paslanmaz sac konstrüksiyonu ile uzun ömürlü kolay temizlenebilir ve hijyeniktir.
- Kullanıcıya her yönden rahatlık sağlayan ergonomik dizayna sahiptir.
- LPG ve NG seçenekleri mevcuttur.
- Yüksek kalori sağlayan bekler kullanılmaktadır.
- Cihazda termokupullu kontrol sistemi bulunduğu için, alev söndüğünde cihaza gelen gaz otomatik olarak kesilir.
- Izgaralar pik dökümden imal edilmiştir.



AGO - 890 S

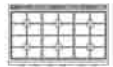

AGO - 1290 S

Model	AGO - 490 S	AGO - 890 S	AGO - 1290 S
Back Adedi	2 x Ø100	4 x Ø100	6 x Ø100
Gaz Sarfiyatı- LPG	1,628 kg / h	3,256 kg / h	4,884 kg / h
Gaz Sarfiyatı- NG	2,42 m ³ / h	4,84 m ³ / h	7,6 m ³ / h
kW - LPG	2 x 10,5	4 x 10,5	6 x 10,5
kW - NG	2 x 11,5	4 x 11,5	6 x 11,5
Kilokalori - LPG	18057	36114	54170
Kilokalori - NG	19776	39553	59329
Net Ölçüleri	400 x 900 x 300	800 x 900 x 300	1200 x 900 x 300
Paket Ölçüleri	470 x 1000 x 620	880 x 1020 x 620	1280 x 1020 x 620
Net Ağırlık	36 kg	66 kg	105 kg
Paket Ağırlık	50 kg	88 kg	133 kg
Fiyat	950 EURO	1.860 EURO	2.780 EURO

S: Setüstü

Ocaklar / Gazlı Tek Bekli



AGO - 490 T

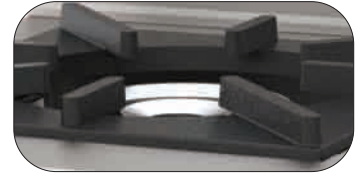

- Paslanmaz çelikten imal edilmiştir.
- Paslanmaz sac konstrüksiyonu ile uzun ömürlü kolay temizlenebilir ve hijyeniktir.
- Kullanıcıya her yönden rahatlık sağlayan ergonomik dizayna sahiptir.
- LPG ve NG seçenekleri mevcuttur.
- Yüksek kalori sağlayan bekler kullanılmaktadır.
- Cihazda termokupullu kontrol sistemi bulunduğu için, alev söndüğünde cihaza gelen gaz otomatik olarak kesilir.
- Izgaralar pik dökümden imal edilmiştir.



AGO - 890 T

Model	AGO - 490 T	AGO - 890 T
Back Adedi	1 x Ø100	2
Gaz Sarfiyatı- LPG	0,814 kg / h	1,512 kg / h
Gaz Sarfiyatı- NG	1,21 m ³ / h	1,987 m ³ / h
KW - LPG	10,5	19,5
KW - NG	11,5	19
Kilokalori - LPG	9028	16767
Kilokalori - NG	9888	16337
Net Ölçüler	400 x 900 x 850	800 x 900 x 850
Paket Ölçüleri	480 x 1010 x 1210	880 x 1030 x 1210
Net Ağırlık	42 kg	76 kg
Paket Ağırlık	48 kg	85 kg
Fiyat	1.140 EURO	2.170 EURO

Wok Ocaklar / Gazlı



AWO - 490



- Paslanmaz çelikten imal edilmiştir.
- Paslanmaz sac konstrüksiyonu ile uzun ömürlü kolay temizlenebilir ve hijyeniktir.
- Kullanıcıya her yönden rahatlık sağlayan ergonomik dizayna sahiptir.
- LPG ve NG seçenekleri mevcuttur.
- Yüksek kalori sağlayan bekler kullanılmaktadır.



AWO - 890

Model	AWO - 490	AWO - 890
Brülör Adedi	1	2
Gaz Sarfiyatı-LPG	0,969 kg/h	1,938 kg/h
Gaz Sarfiyatı-NG	1,303 m ³ / h	2,606 m ³ / h
kW - LPG	12,5	2 x 12,5
kW - NG	12,5	2 x 12,5
Kilokalori - LPG	10748	21496
Kilokalori - NG	10748	21496
Net Ölçüler	400 x 900 x 850	800 x 900 x 850
Paket Ölçüleri	470 x 1000 x 1210	880 x 1020 x 1210
Net Ağırlık	59 kg	97 kg
Paket Ağırlık	73 kg	120 kg
Fiyat	1.430 EURO	2.350 EURO

Kuzineler / Elektrikli



AEK - 890



AEK - 1290

- Paslanmaz çelikten imal edilmiştir.
- Paslanmaz sac konstrüksiyonu ile uzun ömürlü kolay temizlenebilir ve hijyeniktir.
- Kullanıcıya her yönden rahatlık sağlayan ergonomik dizayna sahiptir.
- Isıtıcılar **30x30 cm** kare her biri **4000 Watt** pik döküm plate.
- Isıtıcıların her biri ayrı ayrı **3** kademeli şalterle kontrol edilir.
- Fırın içi ısı kontrolü alt ve üst birbirinden bağımsız rezistanslar bulunmaktadır. Bu rezistansların çalışma sıcaklığı **50°-300°C** arasındadır.
- Fırın içinde **2** adet tel raf ile birlikte gönderilir.
- Aşağıdaki tabloda yer alan kW değerleri ocak(üst kısım) ve fırın(alt kısım) şeklindedir. Toplam kW değeri ikisinin toplamıdır.
- **AEK - 1290** modelinde fırının yanında 1 adet dolap bulunmaktadır.
- Cihaz kablosuz olarak gönderilir.



Model	AEK - 890	AEK - 1290
Fırın Hazne Kapasitesi	GN 2/1	GN 2/1
Plate Adedi	4	6
Voltaj	380-415 V	380-415 V
kW	4x4 kW + 6,3kW	6x4 kW + 6,3 kW
Net Ölçüler	800 x 900 x 850	1200 x 900 x 850
Paket Ölçüleri	880 x 1020 x 1210	1280 x 1120 x 1210
Net Ağırlık	159 kg	216 kg
Paket Ağırlık	181 kg	233 kg
Fiyat	3.080 EURO	4.170 EURO

Gemi Tipi Kuzine / Elektrikli

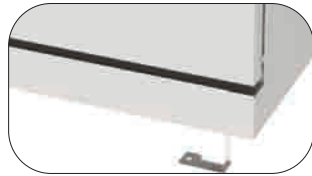
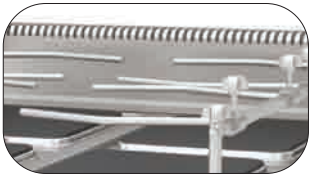

AEKG - 890

- Paslanmaz çelikten imal edilmiştir.
- Paslanmaz sac konstrüksiyonu ile uzun ömürlü kolay temizlenebilir ve hijyeniktir.
- Kullanıcıya her yönden rahatlık sağlayan ergonomik dizayna sahiptir.
- Isıtıcılarda **30 x 30 cm.** pik döküm plate kullanılır.
- Isıtıcıların her biri ayrı ayrı kademeli şalterle kontrol edilir.
- Fırın içinde **2** adet tel raf ile birlikte gönderilir..
- Ergonomik kollar sayesinde kuzine üzerindeki tencerelerin sabit kalmasını sağlar.
- Fırın içi ısı kontrolü alt ve üst ayrı ayrı termostatla yapılmaktadır.
- Ayaklardaki lamalar sayesinde yere sabitlenmesi sağlanır.

Model	AEKG - 890
Fırın Hazne Kapasite	GN 2/1
Voltaj	380 - 415 V
kW	4 x 3 kW +6,3
Net Ölçüler	800 x 900 x 850
Paket Ölçüleri	1000 x 1100 x 1210
Net Ağırlık	156 kg
Paket Ağırlık	173 kg
Fiyat	3.630 EURO

G : Gemi Tipi

Kuzineler / Gazlı



AGK - 890



- Paslanmaz çelikten imal edilmiştir.
- Paslanmaz sac konstrüksiyonu ile uzun ömürlü kolay temizlenebilir ve hijyeniktir.
- Kullanıcıya her yönden rahatlık sağlayan ergonomik dizayna sahiptir.
- LPG ve NG seçenekleri mevcuttur.
- Yüksek kalori sağlayan bekler kullanılmaktadır.
- Cihazda termokupullu kontrol sistemi bulunduğu için, alev söndüğünde cihaza gelen gaz otomatik olarak kesilir.
- Izgaralar pik dökümden imal edilmiştir.
- Cihazın ocak tarafında pişirici hızı yüksek alev ve düşük alev olarak ayarlanabilir. Fırın kısmı için **100°-300°C** arasında 1 adet termostatlı gaz musluğu bulunmaktadır.
- Fırın tabanında ısıyı homojen dağıtmak için sac plaka bulunmaktadır.
- Ocak kısmı manuel, fırın kısmı manyetolu çakma ile yakılır.
- Fırın içinde 2 adet tel raf ile birlikte gönderilir.
- Aşağıdaki tabloda yer alan kW değerleri ocak(üst kısım) ve fırın(alt kısım) şeklindedir. Toplam kW değeri ikisinin toplamıdır.
- **AGK - 1290** modelinde fırının yanında 1 adet dolap bulunmaktadır.



AGK - 1290

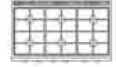

Model	AGK - 890	AGK - 1290
Fırın Hazne Kapasitesi	GN 2/1	GN 2/1
Bek Adet	4 x Ø100	6 x Ø100
Gaz Sarfiyatı- LPG	3,744 kg / h	5,372 kg / h
Gaz Sarfiyatı- NG	5,505 m ³ / h	7,926 m ³ / h
kW - LPG	4 x 10,5 kW + 6.3 kW	6 x 10,5 kW + 6.3 kW
kW - NG	4 x 11,5 kW + 6.3 kW	6 x 11,5 kW + 6.3 kW
Kilokalori - LPG	41531	59587
Kilokalori - NG	44970	64746
Net Ölçüler	800 x 900 x 850	1200 x 900 x 850
Paket Ölçüleri	880 x 1020 x 1210	1280 x 1120 x 1210
Net Ağırlık	143 kg	210 kg
Paket Ağırlık	165 kg	233 kg
Fiyat	3.500 EURO	4.310 EURO

Makarna Haşlama / Elektrikli



AMP - 490



- Paslanmaz çelikten imal edilmiştir.
- Paslanmaz sac konstrüksiyonu ile uzun ömürlü kolay temizlenebilir ve hijyeniktir.
- Kullanıcıya her yönden rahatlık sağlayan ergonomik dizayna sahiptir.
- Cihazda **30°-120°C** arasında termostat ile ısı kontrolü sağlanır.
- **131 x 114 x 168 mm.** ölçülerinde **6** adet pişirme sepeti mevcuttur.
- Cihazda temiz su girişi ve taşan su tahliyesi mevcuttur.
- Su seviye rolesi mevcuttur.
- Tahliye musluğu alt dolabın içinde bulunmaktadır.

Model	AMP - 490
Sepet Adet	6
Voltaj	380-415 V
kW	10
Net Ölçüler	400 x 900 x 850
Paket Ölçüleri	470 x 1000 x 1210
Net Ağırlık	51 kg
Paket Ağırlık	65 kg
Fiyat	1.750 EURO

Makarna Haşlama / Gazlı



AMPG - 490



- Paslanmaz çelikten imal edilmiştir.
- Paslanmaz sac konstrüksiyonu ile uzun ömürlü kolay temizlenebilir ve hijyeniktir.
- LPG ve NG seçenekleri mevcuttur.
- Kullanıcıya her yönden rahatlık sağlayan ergonomik dizayna sahiptir.

Model	AMPG - 490
Sepet Sayısı	6
Gaz Sarfiyatı-LPG	0,736 kg/h
Gaz Sarfiyatı-NG	0,9 m ³ / h
kW - LPG	9,5
kW - NG	9,5
Kilokalori - LPG	8169
Kilokalori - NG	8169
Net Ölçüler	400 x 900 x 850
Paket Ölçüleri	470 x 1000 x 1210
Net Ağırlık	61 kg
Paket Ağırlık	67 kg
Fiyat	2.590 EURO

Devrilir Tava / Elektrikli



ADTE - 890



ADTE - 1290

- Paslanmaz çelikten imal edilmiştir.
- Paslanmaz sac konstrüksiyonu ile uzun ömürlü kolay temizlenebilir ve hijyeniktir.
- Kullanıcıya her yönden rahatlık sağlayan ergonomik dizayna sahiptir.
- Kaldırma mekanizması el ile çalıştırılır.
- Taban AISI 316 paslanmazdan imal edilmiştir.
- Pişirme hızı ayarlanabilir.
- Cihaz kablosuz olarak gönderilir.

Model	ADTE - 890	ADTE - 1290
Litre	80	120
Voltaj	380-415 V	380-415 V
kW	8,4	12,6
Net Ölçüler	800 x 900 x 850	1200 x 900 x 850
Paket Ölçüleri	880 x 1020 x 1210	1280 x 1020 x 1210
Net Ağırlık	170 kg	245 kg
Paket Ağırlık	193 kg	270 kg
Fiyat	4.020 EURO	5.690 EURO

Devrilir Tava / Gazlı



ADTG - 890



ADTG - 1290

- Paslanmaz çelikten imal edilmiştir.
- Paslanmaz sac konstrüksiyonu ile uzun ömürlü kolay temizlenebilir ve hijyeniktir.
- LPG ve NG seçenekleri mevcuttur.
- Kullanıcıya her yönden rahatlık sağlayan ergonomik dizayna sahiptir.
- Kaldırma mekanizması el ile çalıştırılır.
- Termostatik kontrol gaz musluğu.
- Taban AISI 316 paslanmazdan imal edilmiştir.

Model	ADTG - 890	ADTG - 1290
Kapasite	80	120
Gaz Sarfiyatı-LPG	1,318 kg/h	1,318 kg/h
Gaz Sarfiyatı-NG	1,841 m ³ / h	1,841 m ³ / h
kW - LPG	17	17
kW - NG	17	17
Kilokalori - LPG	14617	14617
Kilokalori - NG	14617	14617
Net Ölçüler	800 x 900 x 850	1200 x 900 x 850
Paket Ölçüleri	880 x 1020 x 1210	1280 x 1020 x 1210
Net Ağırlık	170 kg	227 kg
Paket Ağırlık	193 kg	252 kg
Fiyat	4.170 EURO	5.970 EURO

Kaynatma Tenceresi / Indirekt / Direkt / Elektrikli



AKTE - 890



- Paslanmaz çelikten imal edilmiştir.
- Paslanmaz sac konstrüksiyonu ile uzun ömürlü kolay temizlenebilir ve hijyeniktir.
- Kullanıcıya her yönden rahatlık sağlayan ergonomik dizayna sahiptir.
- Isıtıcılar **100°-180°C** aralığında termostat ile kontrol edilir.
- Cihazda limit termostat ile aşırı ısınmaya karşı koruma sistemi vardır. Ön paneldeki kırmızı ışık limit termostatın devrede olduğunu gösterir.
- Cihazın kapağı hareket ettirildiğinde mekanik switch ile cihazın elektriği kesilir, pişirme işlemi durmuş olur.
- Isı transfer yağı kapasitesi **AKTE - 890**; 30 lt., **AKTE - 1000**'de 50 lt.'dir.
- Cihaz kablosuz olarak gönderilir.



AKTE - 1000

Model	AKTE - 890	AKTE - 1000
Litre	150	250
Direkt/İndirekt	İndirekt	İndirekt
Voltaj	380-415 V	380-415 V
kW - NG	12	24
Net Ölçüler	800 x 900 x 850	1000 x 1070 x 950
Paket Ölçüleri	880 x 1020 x 1210	1080 x 1230 x 1270
Net Ağırlık	145 kg	199 kg
Paket Ağırlık	157 kg	225 kg
Fiyat	5.900 EURO	8.870 EURO

Kaynatma Tenceresi / Indirekt / Direkt / Gazlı



AKTG - 890



AKTG - 1000



- Paslanmaz çelikten imal edilmiştir.
- Paslanmaz sac konstrüksiyonu ile uzun ömürlü kolay temizlenebilir ve hijyeniktir.
- Kullanıcıya her yönden rahatlık sağlayan ergonomik dizayna sahiptir.
- Isıtıcılar **100°-190°C** aralığında termostat ile kontrol edilir.
- Cihazda limit termostat ile aşırı ısınmaya karşı koruma sistemi vardır.
- LPG ve NG seçenekleri mevcuttur.
- Cihazda pilotlu ve termokupullu kontrol sistemi bulunmaktadır. Alev Söndüğünde gaz otomatik olarak kesilir.
- Isı transfer yağı kapasitesi **AKTG - 890**; 30 lt., **AKTG - 1000**'de 50 lt.'dir.

Model	AKTG - 890	AKTG - 1000
Litre	150	250
Direkt/Indirect	Indirekt	Indirekt
Gaz Sarfiyatı- LPG	1,318 kg/h	1,497 kg/h
Gaz Sarfiyatı- NG	1,738 m ³ / h	2,22 m ³ / h
kW - LPG	17	19
kW - NG	17	19
Kilokalori - LPG	14617	16337
Kilokalori - NG	14617	16337
Net Ölçüler	800 x 900 x 850	1000 x 1070 x 950
Paket Ölçüleri	870 x 1020 x 1210	1080 x 1230 x 1270
Net Ağırlık	154 kg	207 kg
Paket Ağırlık	176 kg	235 kg
Fiyat	6.500 EURO	9.640 EURO

D : Direkt

Ara Tezgahlar



AAT - 490 S



AAT - 890



- Paslanmaz çelikten imal edilmiştir.
- Paslanmaz sac konstrüksiyonu ile uzun ömürlü kolay temizlenebilir ve hijyendir.
- Kullanıcıya her yönden rahatlık sağlayan ergonomik dizayna sahiptir.

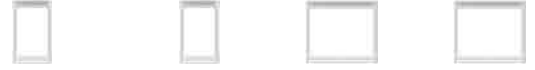

Model	AAT - 490	AAT - 490 S	AAT - 890	AAT - 890 S
Net Ölçüler	400 x 900 x 850	400 x 900 x 300	800 x 900 x 850	800 x 900 x 300
Paket Ölçüleri	470 x 1020 x 1210	470 x 1020 x 530	870 x 1020 x 1210	870 x 1020 x 530
Net Ağırlık	46 kg	26 kg	60 kg	40 kg
Paket Ağırlık	55 kg	35 kg	72 kg	52 kg
Fiyat	590 EURO	370 EURO	930 EURO	570 EURO

S: Setüstü

Setaltı Tezgahlar



AST - 89



AST - 129

- Paslanmaz çelikten imal edilmiştir.
- Paslanmaz sac konstrüksiyonu ile uzun ömürlü kolay temizlenebilir ve hijyeniktir.
- Kapılar çift cidarlıdır.
- Setaltı tezgahlarının üzerinde bulunan pimler cihazların altındaki yuvalarına göre tasarlanmış olup ürünlerin tek parça olarak görünmesini sağlar.
- **40x90x30** ürünler için **AST-49** kullanılır.
- **80x90x30** ürünler için **AST-89** kullanılır.
- **120x90x30** ürünler için **AST-129** kullanılır.
- **AST-89**'de **2** adet **40x90x30** üründe kullanılabilir.
- **AST-129**'de **3** adet **40x90x30** veya **1** adet **40x90x30**, **1** adet **80x90x30** üründe kullanılabilir.

Model	AST - 49	AST - 89	AST - 129
Net Ölçüler	400 x 850 x 560	800 x 850 x 560	1200 x 850 x 560
Paket Ölçüleri	420 x 870 x 560	820 x 870 x 560	1220 x 870 x 560
Net Ağırlık	20 kg	28 kg	43 kg
Paket Ağırlık	21 kg	29 kg	44 kg
Fiyat	450 EURO	490 EURO	570 EURO

*Döner Robottarı
Döner Robot Ekipmanları
Döner Ocakları*



ADR Seri Döner Robotu

ADR Seri Döner Robotu / Dar Kesim / Gazlı

Çoklu Dil
Destegi
8



ADR-5G



ADR-10G



ADR-14G

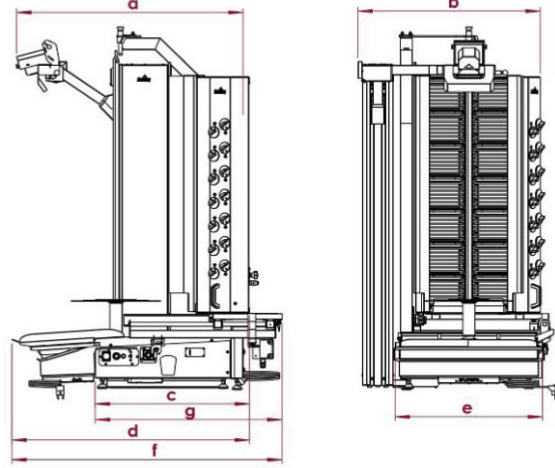

Model	ADR-5G	ADR-10G	ADR-14G
Radyan Sayısı	5	10 (5x2)	14 (7x2)
a - Üst Derinlik	142 cm.	142 cm.	142 cm.
b - Genişlik	127 cm.	135 cm.	135 cm.
h - Yükseklik	147 cm.	147 cm.	186 cm.
c - Tepsi Yok İken Derinlik	93 cm.	93 cm.	93 cm.
d - Tepsi Var İken Derinlik	130,5 cm.	130,5 cm.	130,5 cm.
e - Alt Makine Genişlik	95,5 cm.	96,1 cm.	96,1 cm.
Döner Çapı	Ø56 - Ø62 cm.	Ø56 - Ø62 cm.	Ø56 - Ø62 cm.
Maksimum Döner Yüksekliği	76 cm.	76 cm.	116 cm.
Ortalama Et Ağırlığı (+/- %5)	150 kg.	220 kg.	350 kg.
Döner Bıçak Çapı	Ø140 mm.	Ø140 mm.	Ø140 mm.
Güç Sarfiyatı (NG)	1,595 m ³ /h	3,19 m ³ /h	4,466 m ³ /h
Güç Sarfiyatı (LPG)	1,027 kg./h	2,054 kg./h	2,876 kg./h
Güç Sarfiyatı (NG)	15 kW	30 kW	42 kW
Güç Sarfiyatı (LPG)	13,25 kW	26,5 kW	37,1 kW
Güç	120-400 W	120-400 W	120-400 W
Besleme Gerilimi	230 V/50-60 Hz.	230 V/50-60 Hz.	230 V/50-60 Hz.
Net Ağırlık	200 kg.	220 kg.	250 kg.
Paket Ağırlık	250 kg.	260 kg.	300 kg.
Paket Ölçüsü	130x140x170 cm.	130x140x170 cm.	140x140x206 cm.
Fiyat	15.450 EURO	16.910 EURO	18.960 EURO

Otomatik hareket mekanizması 1.800 EURO
Üzerinde sarma opsiyonu 600 EURO

G: Gazlı NG:Doğalgaz LPG:Likit Propan Gaz

* Et Yoğunluğu: Yoğunluk ya da özkütle
birim hacimdeki madde miktarıdır.

* Yukarıdaki tablo kıyım döner etine ve
1,008 g/cm³ yoğunluk değerine göre
hesaplanmıştır.

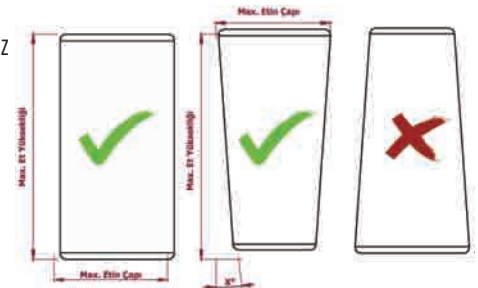

ADR Seri Döner Robotu

ADR Seri Döner Robotu / Dar Kesim / Gazlı



- Patentli hareketli master gerçek döner yüzeyi profilini tespit ve takip eder. Böylelikle sürekli kesim imkanı sağlanır. Döner yüzeyini analog olarak okuduğu için yüzey tespithassasiyeti lüksektir.
- Patentli hareketli master mekanik bir aksam olduğu için arıza verme olasılığı düşüktür.
- Hareketli master okuyucu ünite ısıdan uzak bir bölgeye konulduğu için sıcaklığın olumsuz etkilerine maruz kalmaz.
- Patentli şiş yuvası; Patentli özel tasarımı sayesinde döner şişinin sıfır boşluklu bir şekilde yuvaya oturmasını ve zaman içerisinde boşluk değerinin değişmeden korunmasını sağlar. Bu da dönerin kesimi sırasında kesilen girişlerin doğru konumlanmasını sağlar. Ayrıca konik yapısı sayesinde şişin kolay konumlandırılması sağlanır. Açısız pozisyonlamaya gerek yoktur.
- Elektrik kesintisi veya makinenin çalışmadığı durumlarda, döneri indirmeye gerek kalmadan manuel döndürme pozisyonuna alınabilir.
- Tepsiler ve koruyucu plakalar; Temizlik işlemi sırasında her bir parçası çıkartılarak kolay bir şekilde temizliğin yapılması sağlanır.
- Döner alt firesiz kesim; Dönerlerin alt kısmında kalan, kesilemeyen bölgenin kesim imkanı sağlanır.
- Bıçak kullanım ömrünü arttırmak için dünyada ilk çap küçüldüğünde bıçak öteleme özelliği vardır. İdeal kesim formu için bıçak açısı ayarlanabilir özelliktedir.
- Ø140 mm. dairesel bıçak ile geniş kesim imkanı.
- Sürekli kesim; Sürekli kesim özelliği kesim hız ayarı entegrasyonu sayesinde her turda durmadan kesim yaparak süre ve enerjiden tasarruf sağlar.
- Otomatik ocak hareket mekanizması; Kayar yataklama ve zincir dişli hareket mekanizması sayesinde bakım gerektirmez. Dış ortam şartlarına karşı korunaklıdır. İdeal döner takip mesafesinin korunmasını sağlar. (Opsiyonel bir özelliktir. Standart Makine ile birlikte gelmez.)
- Çoklu dil seçeneği 8 adettir.

Sipariş Verilirken;

Et kapasitesi, gaz tipi, gideceği ülke lokasyonu, siparişinde varsa masa tipi modeli, kesilecek olan etin hazırlanış şekli

(Taze hazırlanmış et, Dondurulmuş et, Robot üzerinde hazırlama) gibi bilgilerin verilmesi gerekmektedir.

UYUMLU YARDIMCI ÜRÜNLER



ADRM-01/02/03/04

Masa



ADK-10/2
ADK-14/2
ADK-14/3
ADK-08

Döner Kalıbı



ADST-01/02/03

Döner Kaldırma
Lift



ABB-01

Bileme
Makinesi



ADSK-01

Sıkıştırma
Aparatı



ADSA-01/05

Döner
Sarma



ADTS-01

Sarma
Traşlama



Otomatik Ocak Hareket Sistemi Opsiyonel Bir Özelliktir!!!

ADR Seri Döner Robotu

ADR Seri Döner Robotu / Geniş Kesim / Gazlı

Çoklu Dil
Destegi
8



ADR-5G-GK

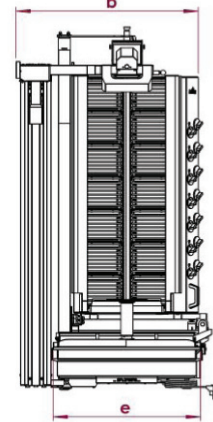
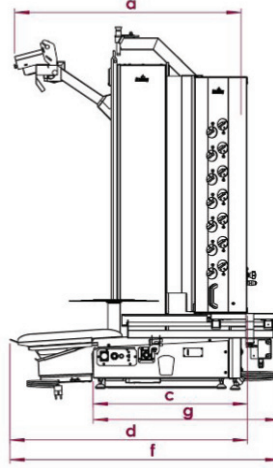

ADR-10G-GK



ADR-14G-GK

Model	ADR-5G-GK	ADR-10G-GK	ADR-14G-GK
Radyan Sayısı	5	10 (5x2)	14 (7x2)
a - Üst Derinlik	142 cm.	142 cm.	142 cm.
b - Genişlik	127 cm.	135 cm.	135 cm.
h - Yükseklik	147 cm.	147 cm.	186 cm.
c - Tepsi Yok İken Derinlik	93 cm.	93 cm.	93 cm.
d - Tepsi Var İken Derinlik	130,5 cm.	130,5 cm.	130,5 cm.
e - Alt Makine Genişlik	95,5 cm.	96,1 cm.	96,1 cm.
Döner Çapı	Ø56 - Ø62 cm.	Ø56 - Ø62 cm.	Ø56 - Ø62 cm.
Maksimum Döner Yüksekliği	76 cm.	76 cm.	116 cm.
Ortalama Et Ağırlığı (+/- %5)	150 kg.	220 kg.	350 kg.
Döner Bıçak Çapı	Ø200 mm.	Ø200 mm.	Ø200 mm.
Güç Sarfiyatı (NG)	1,595 m ³ /h	3,19 m ³ /h	4,466 m ³ /h
Güç Sarfiyatı (LPG)	1,027 kg./h	2,054 kg./h	2,876 kg./h
Güç Sarfiyatı (NG)	15 kW	30 kW	42 kW
Güç Sarfiyatı (LPG)	13,25 kW	26,5 kW	37,1 kW
Güç	120-400 W	120-400 W	120-400 W
Besleme Gerilimi	230 V/50-60 Hz.	230 V/50-60 Hz.	230 V/50-60 Hz.
Net Ağırlık	200 kg.	220 kg.	250 kg.
Paket Ağırlık	250 kg.	260 kg.	300 kg.
Paket Ölçüsü	130x140x170 cm.	130x140x170 cm.	140x140x206 cm.
Fiyat	17.290EURO	18.730 EURO	20.800 EURO

Otomatik hareket mekanizması 1.800 EURO
Üzerinde sarma opsiyonu 600 EURO

G: Gazlı GK: Geniş Kesim

NG:Doğalgaz LPG:Likit Propan Gaz

* Et Yoğunluğu: Yoğunluk ya da öz-kütle birim hacimdeki madde miktarıdır.

* Yukarıdaki tablo kıyma döner etine ve 1,008 g/cm³ yoğunluk değerine göre hesaplanmıştır.

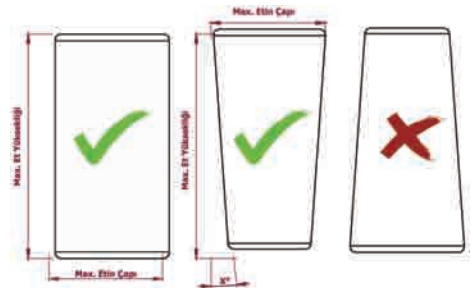

ADR Seri Döner Robotu

ADR Seri Döner Robotu / Geniş Kesim / Gazlı

Çoklu Dil
Destegi
8



- Patentli hareketli master gerçek döner yüzeyi profilini tespit ve takip eder. Böylelikle sürekli kesim imkanı sağlanır. Döner yüzeyini analog olarak okuduğu için yüzey tespthassasiyeti lüksektir.
- Patentli hareketli master mekanik bir aksam olduğu için arıza verme olasılığı düşüktür.
- Hareketli master okuyucu ünite ısıdan uzak bir bölgeye konulduğu için sıcaklığın olumsuz etkilerine maruz kalmaz.
- Patentli şiş yuvası; Patentli özel tasarımı sayesinde döner şişinin sıfır boşluklu bir şekilde yuvaya oturmasını ve zaman içerisinde boşluk değerinin değişmeden korunmasını sağlar. Bu da dönerin kesimi sırasında kesilen girişlerin doğru konumlanması anlamına gelir. Ayrıca konik yapısı sayesinde şişin kolay konumlandırılması sağlanır. Açısız pozisyonlamaya gerek yoktur.
- Elektrik kesintisi veya makinenin çalışmadığı durumlarda, döneri indirmeye gerek kalmadan manuel döndürme pozisyonuna alınabilir.
- Tepsiler ve koruyucu plakalar; Temizlik işlemi sırasında her bir parçası çıkartılarak kolay bir şekilde temizliğin yapılması sağlanır.
- Döner alt firesiz kesim; Dönerlerin alt kısmında kalan, kesilemeyen bölgenin kesim imkanı sağlanır.
- Bıçak kullanım ömrünü arttırmak için dünyada ilk çap küçüldüğünde bıçak öteleme özelliği vardır. İdeal kesim formu için bıçak açısı ayarlanabilir özelliktedir.
- Ø140 mm. dairesel bıçak ile geniş kesim imkanı.
- Sürekli kesim; Sürekli kesim özelliği kesim hız ayarı entegrasyonu sayesinde her turda durmadan kesim yaparak süre ve enerjiden tasarruf sağlar.
- Otomatik ocak hareket mekanizması; Kayar yataklama ve zincir dişli hareket mekanizması sayesinde bakım gerektirmez. Dış ortam şartlarına karşı korunaklıdır. İdeal döner takip mesafesinin korunmasını sağlar. (Opsiyonel bir özelliktir. Standart Makine ile birlikte gelmez.)
- Geniş kesim robotlar için kesim genişliği ölçüsü maksimum 12 cm.'dir.
- Çoklu dil seçeneği 8 adettir.



Yeni
Özellik

Sipariş Verilirken;

Et kapasitesi, gaz tipi, gideceği ülke lokasyonu, siparişinde varsa masa tipi modeli, kesilecek olan etin hazırlanış şekli

(Taze hazırlanmış et, Dondurulmuş et, Robot üzerinde hazırlama) gibi bilgilerin verilmesi gerekmektedir.

**UYUMLU
YARDIMCI
ÜRÜNLER**



ADRM-01/02/03/04

Masa



ADK-10/2
ADK-14/2
ADK-14/3
ADK-08

Döner Kalıbı



ADST-01/02/03

Döner Kaldırma
Lift



ABB-01

Bileme
Makinesi



ADSK-01

Sıkıştırma
Aparatı



ADSA-01/05

Döner
Sarma



ADTS-01

Sarma
Traşlama

**Otomatik Ocak Hareket
Sistemi Opsiyonel Bir Özelliktir!!!**

ADR Seri Döner Robotu

ADR Seri Döner Robotu / Dar Kesim / Elektrikli



ADR-5E

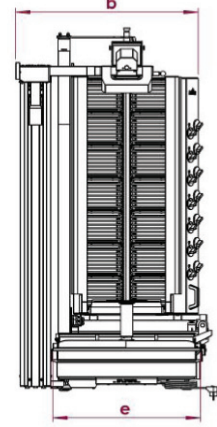
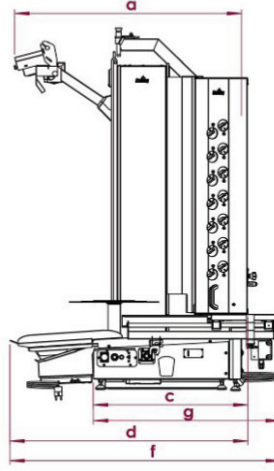

ADR-10E

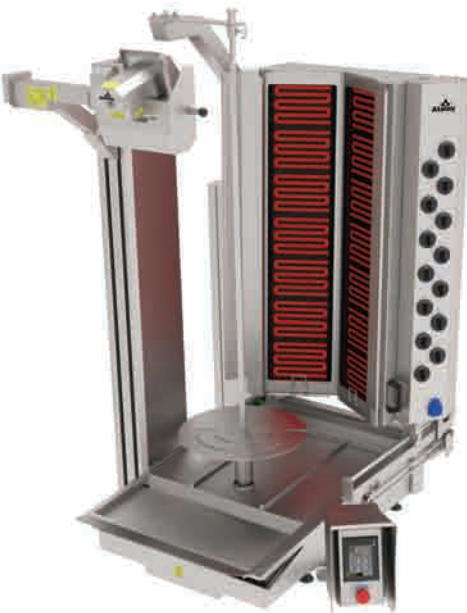

ADR-14E

Model	ADR-5E	ADR-10E	ADR-14E
Radyan Sayısı	5	10 (5x2)	14 (7x2)
a - Üst Derinlik	142 cm.	142 cm.	142 cm.
b - Genişlik	130 cm.	130 cm.	130 cm.
h - Yükseklik	147 cm.	147 cm.	186 cm.
c - Tepsi Yok İken Derinlik	93 cm.	93 cm.	93 cm.
d - Tepsi Var İken Derinlik	135 cm.	135 cm.	135 cm.
e - Alt Makine Genişlik	75 cm.	75 cm.	75 cm.
Döner Çapı	Ø56 - Ø62 cm.	Ø56 - Ø62 cm.	Ø56 - Ø62 cm.
Maksimum Döner Yüksekliği	76 cm.	76 cm.	116 cm.
Ortalama Et Ağırlığı (+/- %5)	150 kg.	220 kg.	350 kg.
Döner Bıçak Çapı	Ø140 mm.	Ø140 mm.	Ø140 mm.
Isıtıcı Kapasitesi	8 kW	13 kW	18 kW
Güç	120-400 W	120-400 W	120-400 W
Voltaj	380-415V 3N/50-60 Hz	380-415V 3N/50-60 Hz	380-415V 3N/50-60 Hz
Net Ağırlık	218 kg.	257 kg.	307 kg.
Paket Ağırlık	268 kg.	307 kg.	357 kg.
Paket Ölçüsü	100x110x170 cm.	100x110x170 cm.	100x110x206 cm.
Fiyat	15.770 EURO	17.210 EURO	19.380 EURO

Otomatik hareket mekanizması 1.800 EURO
Üzerinde sarma opsiyonu 600 EURO

E: Elektrikli

* Et Yoğunluğu: Yoğunluk ya da özgül birim hacimdeki madde miktarıdır.

* Yukarıdaki tablo kıyma döner etine ve 1,008 g/cm³ yoğunluk değerine göre hesaplanmıştır.

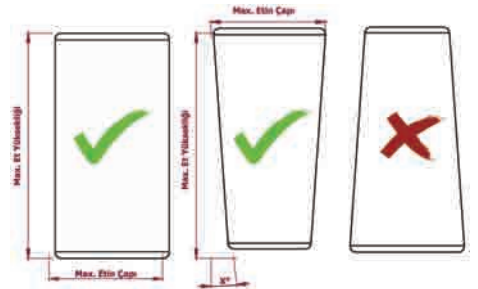

ADR Seri Döner Robotu

Çoklu Dil
Destegi
8



ADR Seri Döner Robotu / Dar Kesim / Elektrikli

- Patentli hareketli master gerçek döner yüzeyi profilini tespit ve takip eder. Böylelikle sürekli kesim imkanı sağlanır. Döner yüzeyini analog olarak okuduğu için yüzey tespit hassasiyeti yüksektir.
- Patentli hareketli master mekanik bir aksam olduğu için arıza verme olasılığı düşüktür.
- Hareketli master okuyucu ünite ısıdan uzak bir bölgeye konulduğu için sıcaklığın olumsuz etkilerine maruz kalmaz.
- Patentli şiş yuvası; Patentli özel tasarımı sayesinde döner şişinin sıfır boşluklu bir şekilde yuvaya oturmasını ve zaman içerisinde boşluk değerinin değişmeden korunmasını sağlar. Bu da dönerin kesimi sırasında kesilen girişlerin doğru konumlanması anlamına gelir. Ayrıca konik yapısı sayesinde şişin kolay konumlandırılması sağlanır. Açılmal pozisyonlamaya gerek yoktur.
- Elektrik kesintisi veya makinenin çalışmadığı durumlarda, döneri indirmeye gerek kalmadan manuel döndürme pozisyonuna alınabilir.
- Tepsiler ve koruyucu plakalar; Temizlik işlemi sırasında her bir parçası çıkartılarak kolay bir şekilde temizliğin yapılması sağlanır.
- Döner alt firesiz kesim; Dönerlerin alt kısmında kalan, kesilemeyen bölgenin kesilme imkanı sağlanır.
- Bıçak kullanım ömrünü arttırmak için dünyada ilk çap küçüldüğünde bıçak öteleme özelliği vardır. İdeal kesim formu için bıçak açısı ayarlanabilir özelliktedir.
- Ø140 mm. dairesel bıçak ile geniş kesim imkanı.
- Sürekli kesim; Sürekli kesim özelliği kesim hız ayarı entegrasyonu sayesinde her turda durmadan kesim yaparak süre ve enerjiden tasarruf sağlar.
- Otomatik ocak hareket mekanizması; Kayar yataklama ve zincir dişli hareket mekanizması sayesinde bakım gerektirmez. Dış ortam şartlarına karşı korunaklıdır. İdeal döner takip mesafesinin korunmasını sağlar.
(Opsiyonel bir özelliktir. Standart Makine ile birlikte gelmez.)
- Çoklu dil seçeneği 8 adettir.

Sipariş Verilirken;

Et kapasitesi, gaz tipi, gideceği ülke lokasyonu, siparişinde varsa masa tipi modeli, kesilecek olan etin hazırlanış şekli

(Taze hazırlanmış et, Dondurulmuş et, Robot üzerinde hazırlama) gibi bilgilerin verilmesi gerekmektedir.

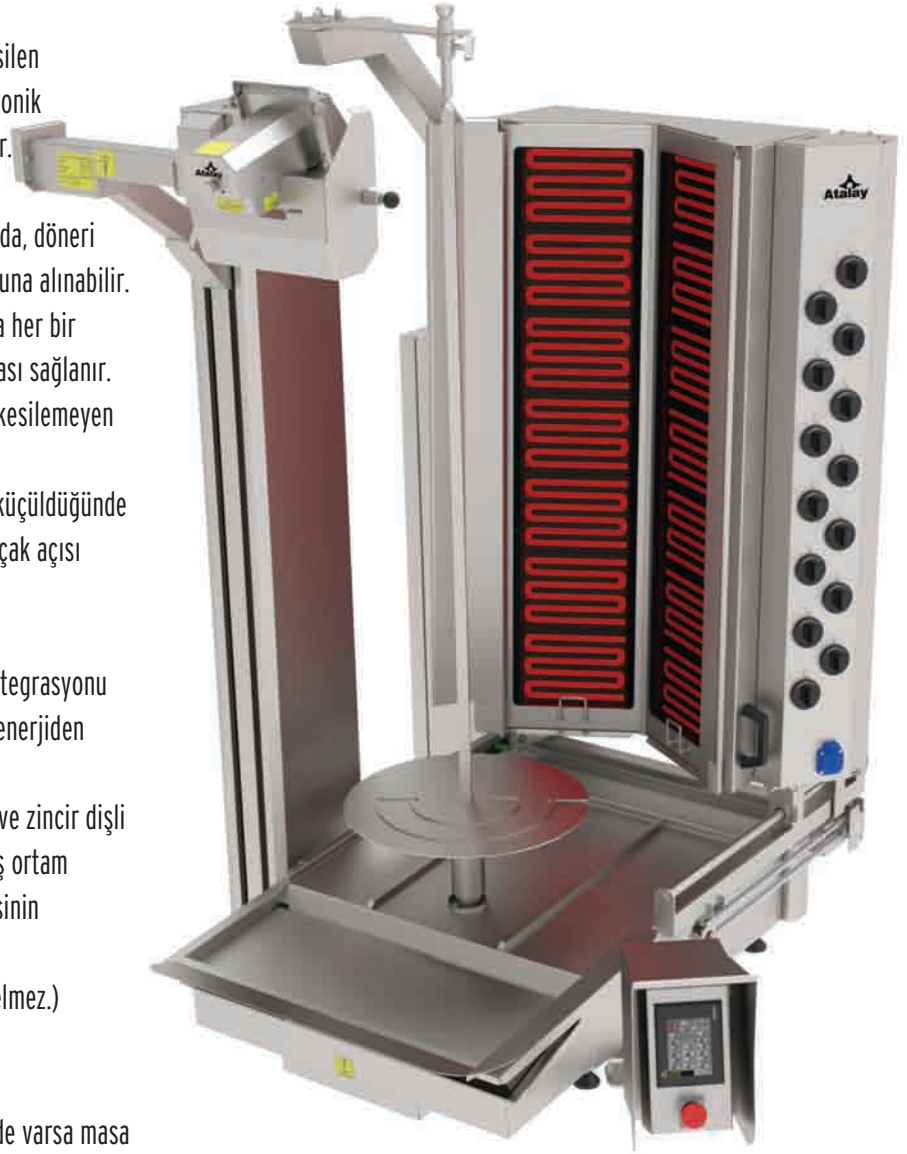

UYUMLU YARDIMCI ÜRÜNLER



ADRM-01/02/03/04

Masa



ADK-10/2
ADK-14/2
ADK-14/3
ADK-08

Döner Kalıbı



ADST-01/02/03

Döner Kaldırma
Lift



ABB-01

Bileme
Makinesi



ADSK-01

Sıkıştırma
Aparatı



ADSA-01/05

Döner
Sarma



ADTS-01

Sarma
Traşlama

ADR Seri Döner Robotu

ADR Seri Döner Robotu / Geniş Kesim / Elektrikli

Çoklu Dil
Destegi
8

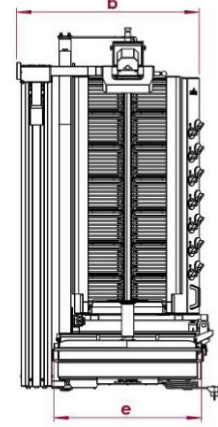
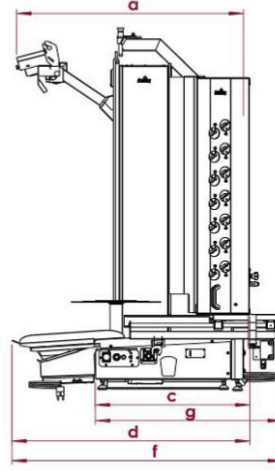
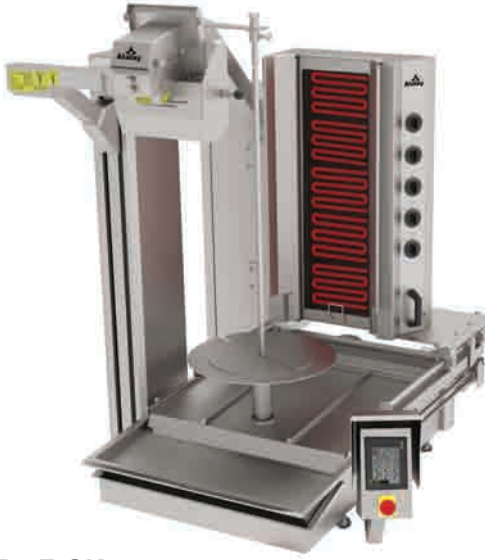

ADR-5E-GK



ADR-10E-GK



ADR-14E-GK

Model	ADR-5E-GK	ADR-10E-GK	ADR-14E-GK
Radyan Sayısı	5	10 (5x2)	14 (7x2)
a - Üst Derinlik	142 cm.	142 cm.	142 cm.
b - Genişlik	130 cm.	130 cm.	130 cm.
h - Yükseklik	147 cm.	147 cm.	186 cm.
c - Tepsi Yok İken Derinlik	93 cm.	93 cm.	93 cm.
d - Tepsi Var İken Derinlik	135 cm.	135 cm.	135 cm.
e - Alt Makine Genişlik	75 cm.	75 cm.	75 cm.
Döner Çapı	Ø56 - Ø62 cm.	Ø56 - Ø62 cm.	Ø56 - Ø62 cm.
Maksimum Döner Yüksekliği	76 cm.	76 cm.	116 cm.
Ortalama Et Ağırlığı (+/- %5)	150 kg.	220 kg.	350 kg.
Döner Bıçak Çapı	Ø200 mm.	Ø200 mm.	Ø200 mm.
Isıtıcı Kapasitesi	8 kW	13 kW	18 kW
Güç	120-400 W	120-400 W	120-400 W
Voltaj	380-415V 3N/50-60 Hz	380-415V 3N/50-60 Hz	380-415V 3N/50-60 Hz
Net Ağırlık	218 kg.	257 kg.	307 kg.
Paket Ağırlık	268 kg.	307 kg.	357 kg.
Paket Ölçüsü	100x110x170 cm.	100x110x170 cm.	100x110x206 cm.
Fiyat	17.600 EURO	19.050 EURO	21.210 EURO

Otomatik hareket mekanizması 1.800 EURO
Üzerinde sarma opsiyonu 600 EURO

E: Elektrikli GK: Geniş Kesim

* Et Yoğunluğu: Yoğunluk ya da özgül birim hacimdeki madde miktarıdır.

* Yukarıdaki tablo kıyım döner etine ve 1,008 g/cm³ yoğunluk değerine göre hesaplanmıştır.

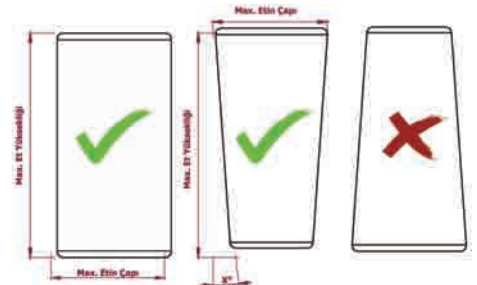

ADR Seri Döner Robotu

ADR Seri Döner Robotu / Geniş Kesim / Elektrikli

Çoklu Dil
Desteği
8



- Patentli hareketli mastar gerçek döner yüzeyi profilini tespit ve takip eder. Böylelikle sürekli kesim imkanı sağlanır. Döner yüzeyini analog olarak okuduğu için yüzey tespit hassasiyeti yüksektir.
- Patentli hareketli mastar mekanik bir aksam olduğu için arıza verme olasılığı düşüktür.
- Hareketli mastar okuyucu ünite ısıdan uzak bir bölgeye konulduğu için sıcaklığın olumsuz etkilerine maruz kalmaz.
- Patentli şiş yuvası; Patentli özel tasarımı sayesinde döner şişinin sıfır boşluklu bir şekilde yuvaya oturmasını ve zaman içerisinde boşluk değerinin değişmeden korunmasını sağlar. Bu da dönerin kesimi sırasında kesilen girişlerin doğru konumlanması anlamına gelir. Ayrıca konik yapısı sayesinde şişin kolay konumlandırılması sağlanır. Açılabilir pozisyonlamaya gerek yoktur.
- Elektrik kesintisi veya makinenin çalışmadığı durumlarda, döneri indirmeye gerek kalmadan manuel döndürme pozisyonuna alınabilir.
- Tepsiler ve koruyucu plakalar; Temizlik işlemi sırasında her bir parçası çıkartılarak kolay bir şekilde temizliğin yapılması sağlanır.
- Döner alt firesiz kesim; Dönerlerin alt kısmında kalan, kesilemeyen bölgenin kesilme imkanı sağlanır.
- Bıçak kullanım ömrünü arttırmak için dünyada ilk çap küçüldüğünde bıçak öteleme özelliği vardır. İdeal kesim formu için bıçak açısı ayarlanabilir özelliktedir.
- Ø140 mm. dairesel bıçak ile geniş kesim imkanı.
- Sürekli kesim; Sürekli kesim özelliği kesim hız ayarı entegrasyonu sayesinde her turda durmadan kesim yaparak süre ve enerjiden tasarruf sağlar.
- Otomatik ocak hareket mekanizması; Kayar yataklama ve zincir dişli hareket mekanizması sayesinde bakım gerektirmez. Dış ortam şartlarına karşı korunaklıdır. İdeal döner takip mesafesinin korunmasını sağlar. (Opsiyonel bir özelliktir. Standart Makine ile birlikte gelmez.)
- Geniş kesim robotlar için kesim genişliği ölçüsü maksimum 12 cm.'dir.
- Çoklu dil seçeneği 8 adettir.

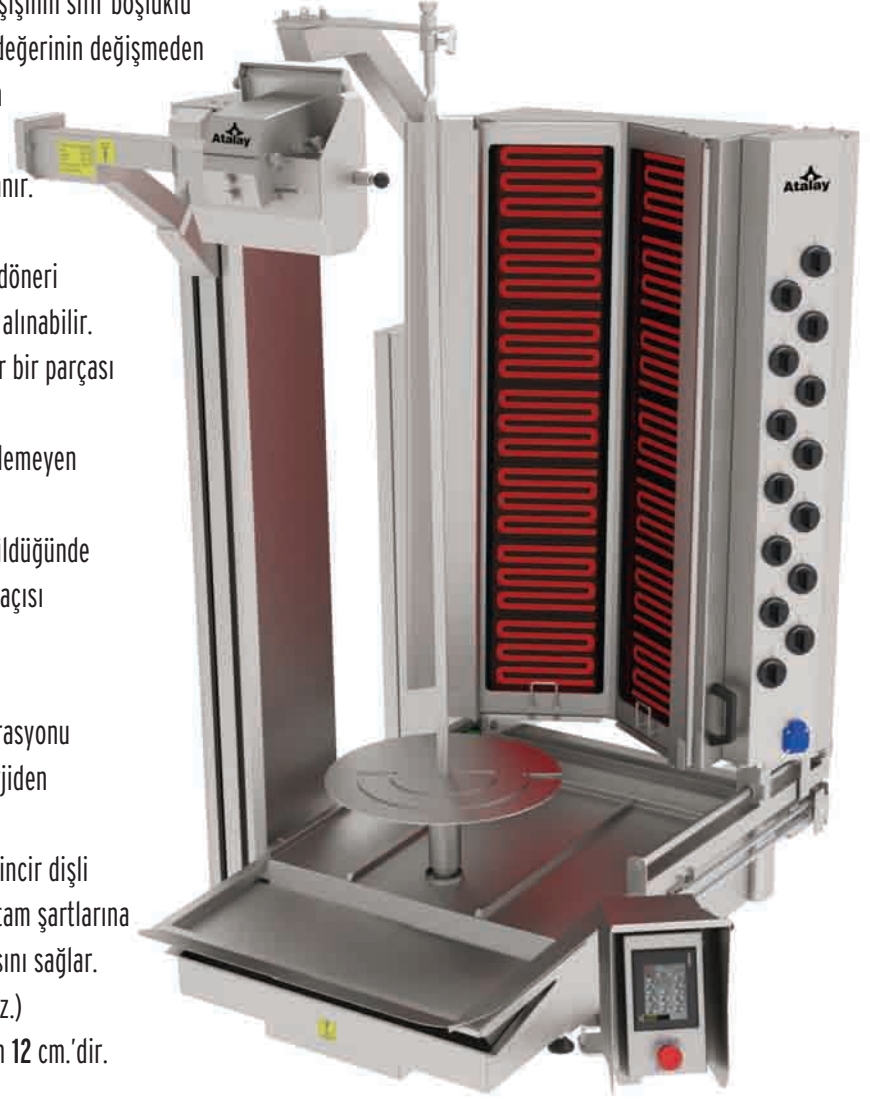

Sipariş Verilirken;

Et kapasitesi, gaz tipi, gideceği ülke lokasyonu, siparişinde varsa masa tipi modeli, kesilecek olan etin hazırlanış şekli

(Taze hazırlanmış et, Dondurulmuş et, Robot üzerinde hazırlama) gibi bilgilerin verilmesi gerekmektedir.

UYUMLU YARDIMCI ÜRÜNLER



ADRM-01/02/03/04

Masa



ADK-10/2
ADK-14/2
ADK-14/3
ADK-08

Döner Kalıbı



ADST-01/02/03

Döner Kaldırma
Lift



ABB-01

Bileme
Makinesi



ADSK-01

Sıkıştırma
Aparatı



ADSA-01/05

Döner
Sarma



ADTS-01

Sarma
Traşlama

Compact Seri Döner Robotu

Compact Seri Döner Robotu / Dar Kesim / Gazlı



ADR-C1-4G



ADR-C1-5G



ADR-C1-8G



ADR-C1-10G

Compact Seri Döner Robotu

Compact Seri Döner Robotu / Dar Kesim / Gazlı



- Hijyenik ve el değmeden kesim yapabilme özelliği.
- İstenilen kalınlıkta ve sürekli döner kesimi yapabilir.
- Patentli şiş yataklama mekanizması sayesinde sıfır boşluk, hassas açılı konumlama ve manuel döndürme özelliğine sahiptir.
- Patentli yüzey takip aparatı sayesinde hatasız döner yüzeyi algılama özelliği.
- Kullanımın basit olması ve herhangi bir tecrübeye ihtiyaç duyulmaması.
- Çıkarılabilir parçalar sayesinde kolay ve hızlı temizlik imkanı (Otomatik makinalarda temizlenebilme özelliği).
- Dokunmatik ekran sayesinde kesim genişliği seçebilme özelliği.
- Temizlik sırasında radyanların zarar görmemesi için koruma sacının bulunması.
- Döner pişirme dönme hızı ayarlayabilme özelliği.
- Sökülebilir raylı ve süzgeçli et haznesi.
- Kesim genişliği, bekletmeli ve sürekli kesim özelliği.
- İleri geri hareket eden ve açısı ayarlanabilen döner ocağı.
- Kesilen etin sıcaklığını muhafaza etmek için ısıtıcı ünite.
- Bıçak bileme modu.
- Etin yüzeyine ayarlanabilir baskı özelliği.
- Gazlı ve elektrikli tip döner ocağını, cihaza kolaylıkla adapte edebilme özelliği.
- Kolay ocak temizleme için konumlama özelliği.
- Compact tasarım.
- LPG'li ve NG seçenekleri mevcuttur.
- Çoklu dil seçeneği 8 adettir.

Sipariş Verirken;

Et kapasitesi, gaz tipi, gideceği ülke lokasyonu, siparişinde varsa masa tipi modeli, kesilecek olan etin hazırlanış şekli (Taze hazırlanmış et, Dondurulmuş et, Robot üzerinde hazırlama) gibi bilgilerin verilmesi gerekmektedir.

* Et Yoğunluğu: Yoğunluk ya da özkütle birim hacimdeki madde miktarıdır.

* Yukarıdaki tablo kıyma döner etine ve 1,008 g/cm³ yoğunluk değerine göre hesaplanmıştır.

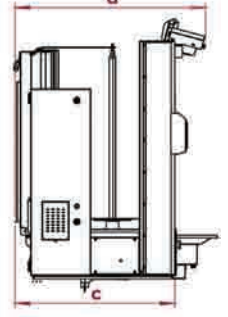
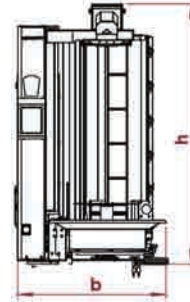

Model	ADR-C1-4G	ADR-C1-5G	ADR-C1-8G	ADR-C1-10G
Radyan Sayısı	4	5	8	10
a - Üst Derinlik	92 cm.	92 cm.	92 cm.	92 cm.
b - Genişlik	72 cm.	72 cm.	93 cm.	93 cm.
c - Alt Derinlik	86 cm.	86 cm.	86 cm.	86 cm.
h - Yükseklik	109 cm.	126 cm.	109 cm.	126 cm.
d - Tepsi Var İken Derinlik	99,5 cm.	99,5 cm.	99,5 cm.	99,5 cm.
e - Alt Makina Genişlik	70,5 cm.	70,5 cm.	70,5 cm.	70,5 cm.
Döner Çapı	Ø45 cm.	Ø45 cm.	Ø45 cm.	Ø45 cm.
Maksimum Döner Yüksekliği	62 cm.	78 cm.	62 cm.	78 cm.
Ortalama Et Ağırlığı (+/- %5)	90 kg.	120 kg.	90 kg.	120 kg.
Döner Bıçak Çapı	Ø140 mm.	Ø140 mm.	Ø140 mm.	Ø140 mm.
Güç Sarfiyatı (NG)	1,276 m ³ /h	1,595 m ³ /h	2,552 m ³ /h	3,19 m ³ /h
Güç Sarfiyatı (LPG)	0,822 kg./h	1,027 kg./h	1,86 kg./h	1,89 kg./h
Güç Sarfiyatı (NG)	12 kW	15 kW	24 kW	30 kW
Güç Sarfiyatı (LPG)	10,6 kW	13,25 kW	21,2 kW	26,5 kW
Güç	120-400 W	120-400 W	120-400 W	120-400 W
Voltaj	220-240 V/50-60 Hz.	220-240 V/50-60 Hz.	220-240 V/50-60 Hz.	220-240 V/50-60 Hz.
Net Ağırlık	150 kg.	180 kg.	165 kg.	185 kg.
Paket Ağırlık	170 kg.	200 kg.	185 kg.	205 kg.
Paket Ölçüsü	80x100x140 cm.	80x100x140 cm.	90x110x147 cm.	90x110x147 cm.
Fiyat	13.280 EURO	13.970 EURO	14.480 EURO	15.230 EURO

C1: Compact Seri G: Gazlı NG:Doğalgaz LPG:Likit Propan Gaz
Otomatik hareket mekanizması 1.800 EURO
Üzerinde sarma opsiyonu 600 EURO

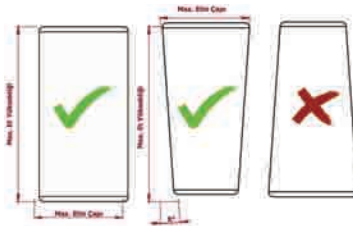

UYUMLU YARDIMCI ÜRÜNLER



Masa



Bileme Makinesi



Döner Kaldırma Lift



Döner Sarma



Sıkıştırma Aparatı

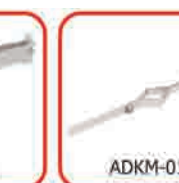

Kaldırma Kolu

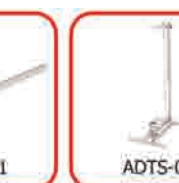

Sarma Traşlama

Compact Seri Döner Robotu

Compact Seri Döner Robotu / Geniş Kesim / Gazlı

Çoklu Dil
Destegi
8



ADR-C1-4G-GK



ADR-C1-5G-GK



ADR-C1-8G-GK



ADR-C1-10G-GK

Compact Seri Döner Robotu

Compact Seri Döner Robotu / Geniş Kesim / Gazlı



- Hijyenik ve el değmeden kesim yapabilme özelliği.
- İstenilen kalınlıkta ve sürekli döner kesimi yapabilir.
- Patentli şiş yataklama mekanizması sayesinde sıfır boşluk, hassas açılı konumlama ve manuel döndürme özelliğine sahiptir.
- Patentli yüzey takip aparatı sayesinde hatasız döner yüzeyi algılama özelliği.
- Kullanımın basit olması ve herhangi bir tecrübeye ihtiyaç duyulmaması.
- Çıkarılabilir parçalar sayesinde kolay ve hızlı temizlik imkanı (Otomatik makinalarda temizlenebilme özelliği).
- Dokunmatik ekran sayesinde kesim genişliği seçebilme özelliği.
- Temizlik sırasında radyanların zarar görmemesi için koruma sacının bulunması.
- Döner pişirme dönme hızı ayarlayabilme özelliği.
- Sökülebilir raylı ve süzgeçli et haznesi.
- Kesim genişliği, bekletmeli ve sürekli kesim özelliği.
- İleri geri hareket eden ve açısı ayarlanabilen döner ocağı.
- Kesilen etin sıcaklığını muhafaza etmek için ısıtıcı ünite.
- Bıçak bileme modu.
- Etin yüzeyine ayarlanabilir baskı özelliği.
- Gazlı ve elektrikli tip döner ocağını, cihaza kolaylıkla adapte edebilme özelliği.
- Kolay ocak temizleme için konumlama özelliği.
- Compact tasarım.
- LPG'li ve NG seçenekleri mevcuttur.
- Çoklu dil seçeneği 8 adettir.

Sipariş Verirken;

Et kapasitesi, gaz tipi, gideceği ülke lokasyonu, siparişinde varsa masa tipi modeli, kesilecek olan etin hazırlanış şekli (Taze hazırlanmış et, Dondurulmuş et, Robot üzerinde hazırlama) gibi bilgilerin verilmesi gerekmektedir.

* Et Yoğunluğu: Yoğunluk ya da özkütle birim hacimdeki madde miktarıdır.

* Yukarıdaki tablo kıyma döner etine ve 1,008 g/cm³ yoğunluk değerine göre hesaplanmıştır.

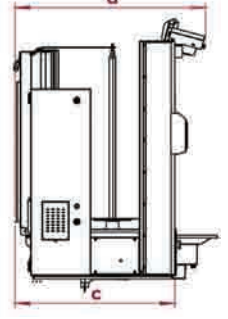
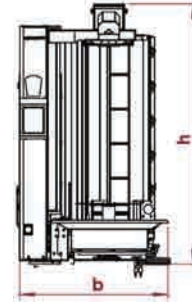

Model	ADR-C1-4G-GK	ADR-C1-5G-GK	ADR-C1-8G-GK	ADR-C1-10G-GK
Radyan Sayısı	4	5	8	10
a - Üst Derinlik	92 cm.	92 cm.	92 cm.	92 cm.
b - Genişlik	72 cm.	72 cm.	93 cm.	93 cm.
c - Alt Derinlik	86 cm.	86 cm.	86 cm.	86 cm.
h - Yükseklik	109 cm.	126 cm.	109 cm.	126 cm.
d - Tepsi Var İken Derinlik	99,5 cm.	99,5 cm.	99,5 cm.	99,5 cm.
e - Alt Makina Genişlik	70,5 cm.	70,5 cm.	70,5 cm.	70,5 cm.
Döner Çapı	Ø45 cm.	Ø45 cm.	Ø45 cm.	Ø45 cm.
Maksimum Döner Yüksekliği	62 cm.	78 cm.	62 cm.	78 cm.
Ortalama Et Ağırlığı (+/- %5)	90 kg.	120 kg.	90 kg.	120 kg.
Döner Bıçak Çapı	Ø140 mm.	Ø140 mm.	Ø140 mm.	Ø140 mm.
Güç Sarfiyatı (NG)	1,276 m ³ /h	1,595 m ³ /h	2,552 m ³ /h	3,19 m ³ /h
Güç Sarfiyatı (LPG)	0,822 kg./h	1,027 kg./h	1,86 kg./h	1,89 kg./h
Güç Sarfiyatı (NG)	12 kW	15 kW	24 kW	30 kW
Güç Sarfiyatı (LPG)	10,6 kW	13,25 kW	21,2 kW	26,5 kW
Güç	120-400 W	120-400 W	120-400 W	120-400 W
Voltaj	220-240 V/50-60 Hz.	220-240 V/50-60 Hz.	220-240 V/50-60 Hz.	220-240 V/50-60 Hz.
Net Ağırlık	150 kg.	180 kg.	165 kg.	185 kg.
Paket Ağırlık	170 kg.	200 kg.	185 kg.	205 kg.
Paket Ölçüsü	80x100x140 cm.	80x100x140 cm.	90x110x147 cm.	90x110x147 cm.
Fiyat	15.120 EURO	15.800 EURO	16.480 EURO	17.220 EURO

C1: Compact Seri G: Gazlı NG:Doğalgaz LPG:Likit Propan Gaz
Otomatik hareket mekanizması 1.800 EURO
Üzerinde sarma opsiyonu 600 EURO

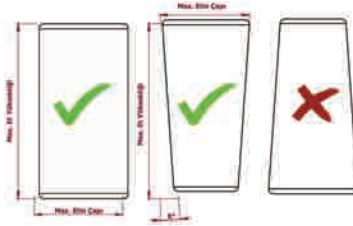

UYUMLU YARDIMCI ÜRÜNLER



Masa



Bileme Makinesi



Döner Kaldırma Lift



Döner Sarma



Sıkıştırma Aparatı



Kaldırma Kolu



Sarma Traşlama

Compact Seri Döner Robotu

Compact Seri Döner Robotu / Dar Kesim / Elektrikli

Çoklu Dil
Destegi
8



ADR-C1-4E



ADR-C1-5E



ADR-C1-8E

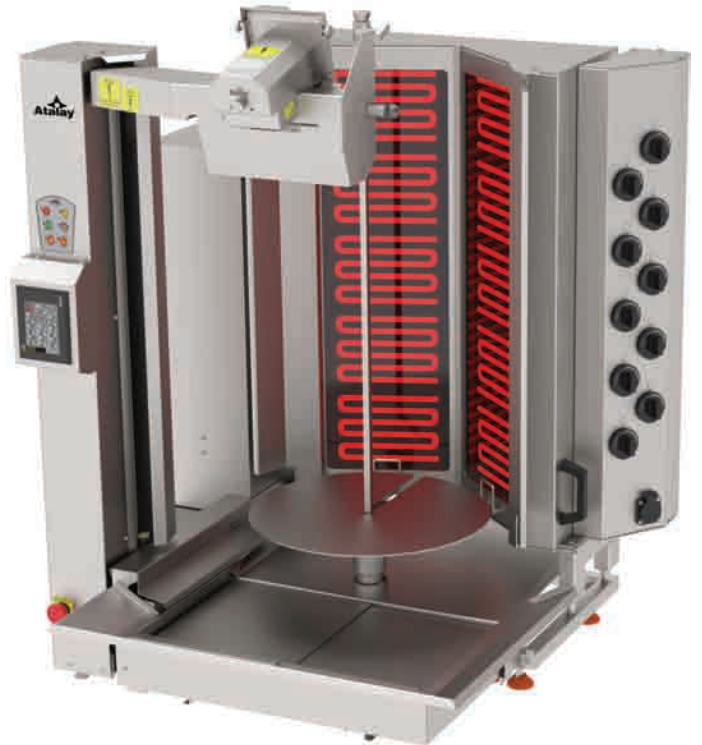

ADR-C1-10E

Compact Seri Döner Robotu

Compact Seri Döner Robotu / Dar Kesim / Elektrikli



- Hijyenik ve el değmeden kesim yapabilme özelliği.
- İstenilen kalınlıkta ve sürekli döner kesimi yapabilir.
- Patentli şiş yatakla mekanizması sayesinde sıfır boşluk, hassas açılı konumlama ve manuel döndürme özelliğine sahiptir.
- Patentli yüzey takip aparatı sayesinde hatasız döner yüzeyi algılama özelliği.
- Kullanımın basit olması ve herhangi bir tecrübeye ihtiyaç duyulmaması.
- Çıkarılabilir parçalar sayesinde kolay ve hızlı temizlik imkanı (Otomatik makinalarda temizlenebilme özelliği).
- Dokunmatik ekran sayesinde kesim genişliği seçebilme özelliği.
- Temizlik sırasında radyanların zarar görmemesi için koruma sacının bulunması.
- Döner pişirme dönme hızı ayarlayabilme özelliği.
- Sökülebilir raylı ve süzgeçli et haznesi.
- Kesim genişliği, bekletmeli ve sürekli kesim özelliği.
- İleri geri hareket eden ve açısı ayarlanabilen döner ocağı.
- Kesilen etin sıcaklığını muhafaza etmek için ısıtıcı ünite.
- Bıçak bileme modu.
- Etin yüzeyine ayarlanabilir baskı özelliği.
- Gazlı ve elektrikli tip döner ocağını, cihaza kolaylıkla adapte edebilme özelliği.
- Kolay ocak temizleme için konumlama özelliği.
- Compact tasarım.
- Çoklu dil seçeneği 8 adettir.

Sipariş Verilirken;

Et kapasitesi, gaz tipi, gideceği ülke lokasyonu, siparişinde varsa masa tipi modeli, kesilecek olan etin hazırlanış şekli (Taze hazırlanmış et, Dondurulmuş et, Robot üzerinde hazırlama) gibi bilgilerin verilmesi gerekmektedir.

- * Et Yoğunluğu: Yoğunluk ya da özkütle birim hacimdeki madde miktarıdır.
- * Yukarıdaki tablo kıyma döner etine ve 1,008 g/cm³ yoğunluk değerine göre hesaplanmıştır.

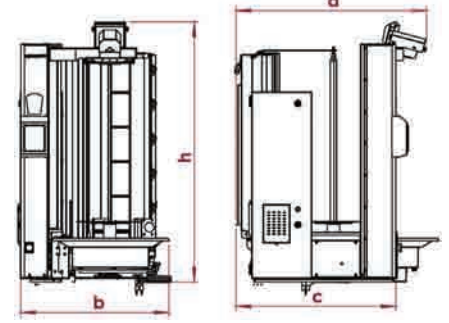

Model	ADR-C1-4E	ADR-C1-5E	ADR-C1-8E	ADR-C1-10E
Rezistans Sayısı	4	5	8	10
a - Üst Derinlik	92 cm.	92 cm.	92 cm.	92 cm.
b - Genişlik	72 cm.	72 cm.	98 cm.	98 cm.
c- Alt Derinlik	72 cm.	72 cm.	86 cm.	86 cm.
h - Yükseklik	109 cm.	132 cm.	109 cm.	132 cm.
d - Tepsi Var İken Derinlik	99,5 cm.	99,5 cm.	99,5 cm.	99,5 cm.
e - Alt Makina Genişlik	70,5 cm.	70,5 cm.	70,5 cm.	70,5 cm.
Döner Çapı	Ø45 cm.	Ø45 cm.	Ø45 cm.	Ø45 cm.
Maksimum Döner Yüksekliği	62 cm.	78 cm.	62 cm.	78 cm.
Ortalama Et Ağırlığı (+/- %65)	90 kg.	120 kg.	90 kg.	120 kg.
Döner Bıçak Çapı	Ø140 mm.	Ø140 mm.	Ø140 mm.	Ø140 mm.
Ocak Isıtıcı Gücü	6,4 kW	8 kW	10,4 kW	13 kW
Güç (Robot Güç Kontrol)	120-400 W	120-400 W	120-400 W	120-400 W
Gerilim (Robot Güç Kontrol)	220-240V / 50-60 Hz.	220-240V / 50-60 Hz.	220-240V / 50-60 Hz.	220-240V / 50-60 Hz.
Gerilim (Ocak Isıtıcı Kontrol)	380-415V 3N/50-60 Hz.	380-415V 3N/50-60 Hz.	380-415V 3N/50-60 Hz.	380-415V 3N/50-60 Hz.
Net Ağırlık	156 kg.	173 kg.	190 kg.	215 kg.
Paket Ağırlık	181 kg.	198 kg.	215 kg.	240 kg.
Paket Ölçüsü	80x80x140 cm.	80x80x140 cm.	90x110x147 cm.	90x110x147 cm.
Fiyat	13.740 EURO	14.430 EURO	14.980 EURO	15.730 EURO

C1: Compact Seri E: Elektrikli

Otomatik hareket mekanizması 1.800 EURO
Üzerinde sarma opsiyonu 600 EURO

UYUMLU YARDIMCI ÜRÜNLER



Masa



Bileme Makinesi



Döner Kaldırma Lift



Döner Sarma



Sıkıştırma Aparatı



Kaldırma Kolu



Sarma Traşlama

Compact Seri Döner Robotu

Compact Seri Döner Robotu / Geniş Kesim / Elektrikli

Çoklu Dil
Destegi
8



ADR-C1-4E-GK



ADR-C1-5E-GK



ADR-C1-8E-GK



ADR-C1-10E-GK

Compact Seri Döner Robotu

Compact Seri Döner Robotu / Geniş Kesim / Elektrikli



- Hijyenik ve el değmeden kesim yapabilme özelliği.
- İstenilen kalınlıkta ve sürekli döner kesimi yapabilir.
- Patentli şiş yatakla mekanizması sayesinde sıfır boşluk, hassas açılı konumlama ve manuel döndürme özelliğine sahiptir.
- Patentli yüzey takip aparatı sayesinde hatasız döner yüzeyi algılama özelliği.
- Kullanımın basit olması ve herhangi bir tecrübeye ihtiyaç duyulmaması.
- Çıkarılabilir parçalar sayesinde kolay ve hızlı temizlik imkanı (Otomatik makinalarda temizlenebilme özelliği).
- Dokunmatik ekran sayesinde kesim genişliği seçebilme özelliği.
- Temizlik sırasında radyanların zarar görmemesi için koruma sacının bulunması.
- Döner pişirme dönme hızı ayarlayabilme özelliği.
- Sökülebilir raylı ve süzgeçli et haznesi.
- Kesim genişliği, bekletmeli ve sürekli kesim özelliği.
- İleri geri hareket eden ve açısı ayarlanabilen döner ocağı.
- Kesilen etin sıcaklığını muhafaza etmek için ısıtıcı ünite.
- Bıçak bileme modu.
- Etin yüzeyine ayarlanabilir baskı özelliği.
- Gazlı ve elektrikli tip döner ocağını, cihaza kolaylıkla adapte edebilme özelliği.
- Kolay ocak temizleme için konumlama özelliği.
- Compact tasarım.
- Çoklu dil seçeneği 8 adettir.

Sipariş Verilirken;

Et kapasitesi, gaz tipi, gideceği ülke lokasyonu, siparişinde varsa masa tipi modeli, kesilecek olan etin hazırlanış şekli (Taze hazırlanmış et, Dondurulmuş et, Robot üzerinde hazırlama) gibi bilgilerin verilmesi gerekmektedir.

* Et Yoğunluğu: Yoğunluk ya da özkütle birim hacimdeki madde miktarıdır.

* Yukarıdaki tablo kıyma döner etine ve 1,008 g/cm³ yoğunluk değerine göre hesaplanmıştır.

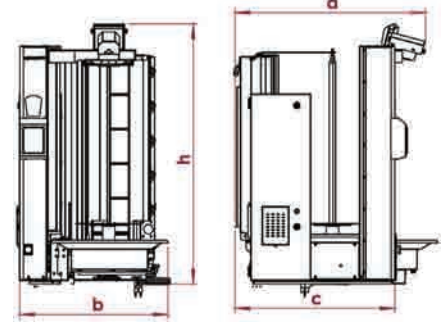
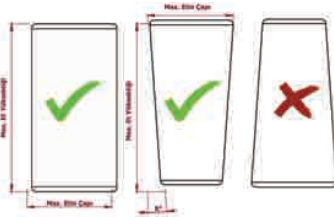

Model	ADR-C1-4E-GK	ADR-C1-5E-GK	ADR-C1-8E-GK	ADR-C1-10E-GK
Rezistans Sayısı	4	5	8	10
a - Üst Derinlik	92 cm.	92 cm.	92 cm.	92 cm.
b - Genişlik	72 cm.	72 cm.	98 cm.	98 cm.
c - Alt Derinlik	72 cm.	72 cm.	86 cm.	86 cm.
h - Yükseklik	109 cm.	132 cm.	109 cm.	132 cm.
d - Tepsi Var İken Derinlik	99,5 cm.	99,5 cm.	99,5 cm.	99,5 cm.
e - Alt Makina Genişlik	70,5 cm.	70,5 cm.	70,5 cm.	70,5 cm.
Döner Çapı	Ø45 cm.	Ø45 cm.	Ø45 cm.	Ø45 cm.
Maksimum Döner Yüksekliği	62 cm.	78 cm.	62 cm.	78 cm.
Ortalama Et Ağırlığı (+/- %65)	90 kg.	120 kg.	90 kg.	120 kg.
Döner Bıçak Çapı	Ø200 mm.	Ø200 mm.	Ø200 mm.	Ø200 mm.
Ocak Isıtıcı Gücü	6,4 kW	8 kW	10,4 kW	13 kW
Güç (Robot Güç Kontrol)	120-400 W	120-400 W	120-400 W	120-400 W
Gerilim (Robot Güç Kontrol)	220-240V / 50-60 Hz.	220-240V / 50-60 Hz.	220-240V / 50-60 Hz.	220-240V / 50-60 Hz.
Gerilim (Ocak Isıtıcı Kontrol)	380-415V 3N/50-60 Hz.	380-415V 3N/50-60 Hz.	380-415V 3N/50-60 Hz.	380-415V 3N/50-60 Hz.
Net Ağırlık	159 kg.	176 kg.	193 kg.	218 kg.
Paket Ağırlık	184 kg.	201 kg.	218 kg.	243 kg.
Paket Ölçüsü	80x80x140 cm.	80x80x140 cm.	90x110x147 cm.	90x110x147 cm.
Fiyat	15.570 EURO	16.260 EURO	16.970 EURO	17.720 EURO

C1: Compact Seri E: Elektrikli GK: Geniş Kesim

Otomatik hareket mekanizması 1.800 EURO
Üzerinde sarma opsiyonu 600 EURO

UYUMLU YARDIMCI ÜRÜNLER



Masa



Bileme Makinesi



Döner Kaldırma Lift



Döner Sarma



Sıkıştırma Aparatı



Kaldırma Kolu

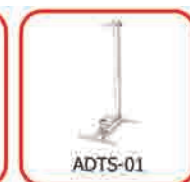

Sarma Traşlama

Dondurularak Ürün Hazırlama Ekipmanları



ADK-C5/2

ADK-C5/2 Hakkında;

- Tekerlekleri sayesinde kolayca taşınabilir.
- Parçalı silindirik bloklar sayesinde kolay ürün doldurma imkanı sağlar.
- Döner lifti ile rahatlıkla kaldırılabilir.
- Menteşeli silindirik bloklar sayesinde kolay kullanım sağlar.
- Komple paslanmaz gövde ve paslanmaz tekerleklidir.
- Kalıp yanal birleştirmede rijit kilit sistemi ile menteşe dayanıklılığı arttırılmıştır.
- Ayrıca bu kilit sistemi kalıp sökülmesinde de ekstra avantaj sağlamıştır.
- Kayıp dikey birleştirmede pimli yapı sayesinde hızlı bağlantı ve hassas blok hizalanması sağlanmıştır.
- Kalıbın geometrik ölçü toleransında kararlılığı arttırılmıştır.
- Kalıp çapı **Ø450 mm**'dir. Kalıp 2 bloktan oluşmaktadır.
- Tekerlekler kalıbın yarım daireleri ile birlikte açılıp kapandığı için hareket kolaylığı sağlanmıştır.
- Üst kısımda merkezleme sacı ile şişin geometrik ölçü kararlılığı arttırılmıştır.

Model	ADK-C5/2	ADK-10/2	ADK-8/3
Kapak Sayısı	2 x h;400 mm.	2 x h;400 mm.	3 x h;400 mm.
Aynalar	Ø440 / Ø320 / Ø200 mm.	Ø440 / Ø320 / Ø200 mm.	Ø560 / Ø440 / Ø320 / Ø200 mm.
İç Yükseklik	800 mm.	800 mm.	1200 mm.
İç Çap	Ø450 mm.	Ø560 mm.	Ø620 mm.
Net Ölçüler (GxDxY)	675 x 645 x 1110 mm.	810 x 764 x 1170 mm.	810 x 764 x 1615 mm.
Ağırlık	73 kg.	102 kg.	150 kg.
Fiyat	2.400 EURO	4.070 EURO	5.770 EURO

* Daha önce kalıp kullanmayan müşterilerimiz kalıp kullanmaya başlamak istediğinde siparişte mutlaka kullanmış oldukları şiş tipi ve ölçüsü ile ilgili bilgi paylaşmalıdır. Kalıpların standart halleri Döner Robotlarına uyumlu ürünlerdir.

Dondurularak Ürün Hazırlama Ekipmanları

ADK-10/2 Hakkında;

- Tekerlekleri sayesinde kolayca taşınabilir ve frenli mekanizmalıdır.
- Parçalı silindirik bloklar sayesinde kolay ürün doldurma imkanı sağlar.
- Menteşeli silindirik bloklar sayesinde her iki yana açılan kapaklar bulunur.
- Kalıp komple paslanmaz gövde ve paslanmaz tekerleklerden imal edilmiştir.
- Kalıp kilit sisteminde kolay montajı sağlayan mekanik yapıya sahiptir.
- Kalıp kapak bloklarında delikli yapı sayesinde fazla sosun dışarı atılması ve hava boşluklarını minimize edilmesi sağlanmıştır.
- Kalıp iç çapı $\varnothing 560$ mm'dir. Kalıp 2 bloktan oluşmaktadır. İç çapı $\varnothing 620$ mm kalıp opsiyoneldir.
- Tekerleklerin profil bir yüzeyde konumlandırılmasından dolayı dengeli bir yapı oluşturulmuştur.
- Üst kısımda merkezleme sacı ile şişin geometrik ölçü kararlılığı artırılmıştır.
- Döner lifti ile rahatlıkla kaldırılabilir.

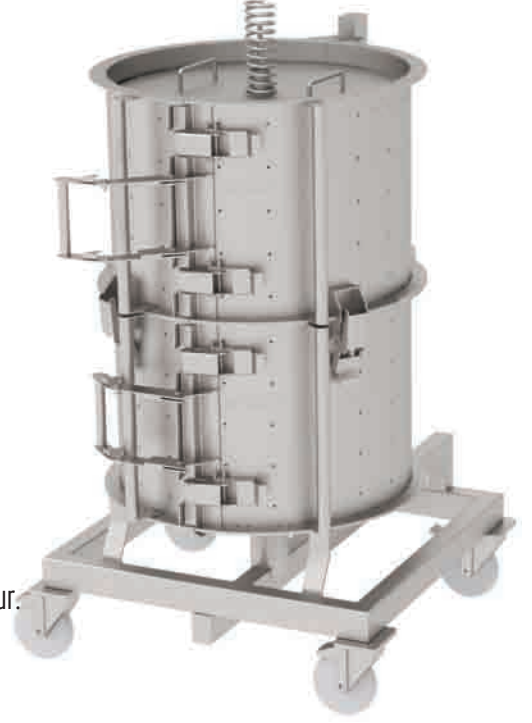

ADK-10/2

ADK-8/3 Hakkında;

- Tekerlekleri sayesinde kolayca taşınabilir.
- Parçalı silindirik bloklar sayesinde kolay ürün doldurma imkanı sağlar.
- Döner lifti ile rahatlıkla kaldırılabilir.
- Menteşeli silindirik bloklar sayesinde kolay kullanım sağlar.
- Komple paslanmaz gövde ve paslanmaz tekerleklidir.
- Kalıp yanal birleştirmede rijit kilit sistemi ile menteşe dayanıklılığı artırılmıştır.
- Ayrıca bu kilit sistemi kalıp sökülmesinde de ekstra avantaj sağlamıştır.
- Kayıp dikey birleştirmede pimli yapı sayesinde hızlı bağlantı ve hassas blok hizalanması sağlanmıştır.
- Kalıbın geometrik ölçü toleransında kararlılığı artırılmıştır.
- Kalıp çapı $\varnothing 620$ mm'dir. Kalıp 3 bloktan oluşmaktadır. İç çapı $\varnothing 560$ mm kalıp opsiyoneldir.
- Tekerlekler kalıbın yarım daireleri ile birlikte açılıp kapandığı için hareket kolaylığı sağlanmıştır.
- Üst kısımda merkezleme sacı ile şişin geometrik ölçü kararlılığı artırılmıştır.



ADK-08/3

Döner Lifti, Sarma ve Traşlamalı Liftler



ADST-01

Sipariş Verilirken;

ADST-01

- Şişsi alttan tutmalıdır, tepsisiz olarak gelir.
- Üzerinde sarma için uygun değildir.
- Tüm ADR Seri Döner Robotları içindir.
- Tüm Compact Seri Döner Robotları içindir.
- Siparişinde mutlaka robot modeli, kaç radyanlı olduğu belirtilmelidir.

ADST-02

- Şişsi alttan tutmalıdır.
- Üzerinde sarma yapılabilir.
- Geniş tepsi ile birlikte gelir.
- Tüm ADR Seri Döner Robotları içindir.
- Tüm Compact Seri Döner Robotları içindir.



ADST-02

ADST-03

- Şişsi alt ve üstten sabitlemelidir.
- Geniş tepsi ile birlikte gelir.
- Tüm Compact Seri Döner Robotları içindir.
- Tüm ADR Seri Döner Robotları içindir.
- ADR-10 ve ADR-14 diye siparişte belirtilmelidir.



ADST-03



ALDT - Dar Tepsi
Döner Taşıma Esnasında Etin Yere Dökülmesini Sağlar.
Sipariş Kodu: P008681



ALGT - Geniş Tepsi
Döner Taşıma Esnasında Daha Geniş Alan Sağlar.
Sipariş Kodu: M021520

Ortak Özellikler;

- Güvenli Şiş Kilitleme Sistemine sahiptir.
- Ayaktan pedallı hidrolik kaldırma sistemi.
- Hidrolik yapısı sayesinde hassas yükseklik konumlandırması yapılabilmektedir.
- Maksimum 350 kg. yük kaldırabilir.

Model	ADST-01	ADST-02	ADST-03
Net Ölçüler (GxDxY)	665x955x1925mm.	570x986x1605 mm.	850x1161x1605 mm.
Ağırlık	86 kg.	94 kg.	104 kg.
Minimum Kaldırma Mesafesi	30 cm.	31 cm.	30 cm.
Maksimum Kaldırma Mesafesi	124 cm.	125 cm.	124 cm.
Maksimum Döner Çapı ve Yükseklik	Ø62 cm.	Ø62 cm.	Ø58 cm.
Standart Siparişinde Detaylar	Sadece Kaldırma İçin Uygundur.	Kaldırma ve Üzerinde Sarma İçin Uygundur.	Kaldırma, Üzerinde Sarma ve Traşlama İçin Uygundur.
Fiyat	3.070 EURO	3.200 EURO	3.510 EURO

Döner Lifti, Sarma ve Traşlamalı Liftler



ADST-04



ADST-05



ADST-06

Sipariş Verilirken;

ADST-04 / ADST-05

- ADST-04 Şiş alttan ve üstten tutmalıdır, tepsisiz olarak gelir.
- ADST-04 üzerinde sarma için uygun değildir.
- ADST-05 Şiş alttan tutmalıdır, geniş tepsili olarak gelir.
- ADST-05 üzerinde sarma için kullanılır.
- 12x12, 15x15, 20x20 Şiş tiplerine göre imal edilebilir. Sipariş esnasında şiş ölçüleri (Şiş Kare Ölçüsü x Şiş Yükseklik Ölçüsü) belirtilmelidir.
- Sipariş esnasında mutlaka kullanım yeri ile ilgili ve şişin kullanılacağı döner ocağı belirtilmelidir.
- Şişin alınacağı aparat ya da tezgah ölçüleri (Derinlik ve Yükseklik ölçüleri) belirtilmelidir.

Ortak Özellikler;

- Güvenli Şiş Kilitleme Sistemine sahiptir.
- Ayaktan pedallı hidrolik kaldırma sistemi.
- Hidrolik yapısı sayesinde hassas yükseklik konumlandırması yapılabilmektedir.
- Maksimum 350 kg. yük kaldırabilir.

ADST-06

- Şiş alt ve üstten sabitlemelidir.
- Geniş tepsi ile birlikte gelir.
- Üzerinde sarma ve traşlama yapılabilir.
- 12x12, 15x15, 20x20 Şiş tiplerine göre imal edilebilir. Sipariş esnasında şiş ölçüleri (Şiş Kare Ölçüsü x Şiş Yükseklik Ölçüsü) belirtilmelidir.
- Sipariş esnasında mutlaka kullanım yeri ile ilgili ve şişin kullanılacağı döner ocağı belirtilmelidir.
- Güvenli Şiş Kilitleme Sistemine sahiptir.
- Ayaktan pedallı hidrolik kaldırma sistemi.
- Hidrolik yapısı sayesinde hassas yükseklik konumlandırması yapılabilmektedir.
- Maksimum 350 kg. yük kaldırabilir.



ALDA - Lift Dar Araba
Sipariş Kodu:M004355

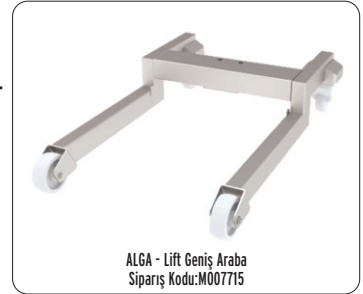

ALGA - Lift Geniş Araba
Sipariş Kodu:M007715

Model	ADST-04	ADST-05	ADST-06
Net Ölçüler (GxDxY)	566x890x1605 mm.	568x986x1605 mm.	850x1160x1605 mm.
Ağırlık	88 kg.	92 kg.	86 kg.
Minimum Kaldırma Mesafesi	30 cm.	34 cm.	34 cm.
Maksimum Kaldırma Mesafesi	123 cm.	128 cm.	128 cm.
Maksimum Döner Çapı ve Yükseklik	Ø62 cm.	Ø62 cm.	Ø62 cm.
Standart Siparişinde Detaylar	Sadece Kaldırma İçin Uygundur.	Kaldırma ve Üzerinde Sarma İçin Uygundur.	Kaldırma, Üzerinde Sarma ve Traşlama İçin Uygundur.
Fiyat	3.040 EURO	3.170 EURO	3.250 EURO

Döner Robot Masaları

ADR ve Compact Seri Döner Robot Masaları



ADRM-01

- Gövde aksamı komple paslanmaz çelikten imal edilmiştir.
- Rijit yapısı sayesinde robot hareket ederken esneme yapmaz.
- Tekerlekli modellerde 4 tekerlekte frenli mekanizmalıdır.
- Tekerlekler Poliüretan malzemeden metal aksamları paslanmaz çeliktir.
- Hijyenik tasarım, komple kaynaklı imalattır.
- Temizlik sırasında su barındırmaz.
- Ayaklar ayarlanabilir özelliktedir.

Sipariş Verilirken;

Robotun konumlandırılacağı alanda bulunan tezgah yüksekliği ve davlumbazın yerden yükseklik ölçüsüne dikkat edilerek siparişi verilmelidir. Özel ölçü ihtiyaçlarınızı için satış ile iletişime geçiniz.



ADRM-02



ADRM-C1-01



ADRM-03



ADRM-C1-02

Model	ADRM-01	ADRM-02	ADRM-03	ADRM-C1-01	ADRM-C1-02
Net Ölçüler (GxDxY)	680x715x641 mm.	680x715x641 mm.	710x750x641 mm.	710x665x670 mm.	710x665x670 mm.
Ağırlık	18 kg.	20 kg.	42 kg.	23 kg.	32 kg.
Ayak Yapısı	Tekerleksiz	Tekerlekli	Tekerlekli	Tekerleksiz	Tekerlekli
Uyumlu Modeller	ADR Serisi Robotlar	ADR Serisi Robotlar	ADR Serisi Robotlar	COMPACT Serisi Robotlar	COMPACT Serisi Robotlar
Fiyat	520 EURO	650 EURO	1.290 EURO	610 EURO	930 EURO

Döner Taşıma Arabaları

Döner Taşıma, Şoklama ve Depolama Arabaları

ADTA Serisi Taşıma Arabaları;

- Tek arabada 2 adet şiş kullanılabilir.
- Tekerlekli yapısı sayesinde ürün hareket ettirilebilir. Ayrıca tekerlekler Poliüretan malzemelerden ve metal aksamları komple paslanmaz malzemeden imaldir.
- Demonte tasarım sayesinde kompakt paketlenme ölçüsü sağlanabilir.
- Döner lifti ile uyumlu çalışabilmektedir. Döner lifti üzerinde hazırlanabilen döner veya döner kalıbdan alınan döner, döner takma arabasına oradan da döner robotuna yerleştirilebilir.
- Gövde komple paslanmaz çeliktir.



ADTA-C5/2



ADTA-14 ST



ADTA-10/2



ADTA-14/2

Model	ADTA-C5/2	ADTA-14 ST	ADTA-10/2	ADTA-14/2
Net Ölçüler (GxDxY)	1170 x 630 x 1150 mm.	910 x 850 x 1790 mm.	1270 x 730 x 1300 mm.	1370 x 730 x 1690 mm.
Ağırlık	42 kg.	46 kg.	45 kg.	50 kg.
Bağlanabilir Et Çapı	Ø450 mm. kadar	Ø620 mm. kadar	Ø620 mm. kadar	Ø620 mm. kadar
Fiyat	1.030 EURO	1.400 EURO	1.070 EURO	1.190 EURO

Döner Robotu Bıçak Bilemesi ve Bıçaklar



ABB-01

ABB Serisi Bıçak Bileme Makinesi;

- Ø70 mm.'den Ø200 mm.'ye kadar bir yüzeyi düz diğer yüzeyi 20° açılı bileme yapabilir.
- Özel bileme tekniği sayesinde tek yüzeyde minimum miktarda talaş kaldırarak çapaksız ve mükemmel keskinlik elde edilir.
- Emniyet switchli kapak sayesinde güvenli çalışma ortamı sağlar. Bileme taşı uzun ömürlüdür.
- Kullanımı kolaydır.
- Dairesel tip bıçağın dışında birçok sayıda bıçak bilenebilir.
- Komple paslanmaz gövdelidir.

Model	ABB-01
Voltaj	220-240 V - 50/60 Hz.
kW	2,95 kW
Net Ölçüler (GxDxY)	310x310x570 mm.
Ağırlık	15 kg.
Paket Ağırlık	22 kg.
Uyumlu Bıçak Göbek Ölçüleri	Ø70 - Ø200 mm.
Fiyat	1.520 EURO

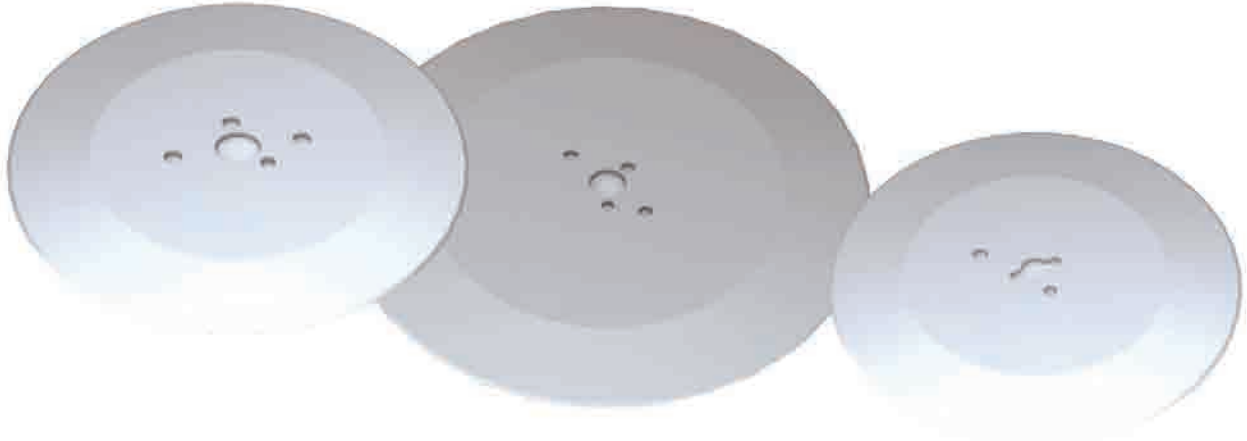

Bileme Aparatı
Sipariş Kodu: P003495

Model	Dar Kesim Bıçak	Geniş Kesim Bıçak
Dış Çap	Ø140 mm.	Ø200 mm.
Sipariş Kodu	P002374	P008796
Kullanıldığı Yerler	Compact, ADR	Compact, ADR
Fiyat	60 EURO	90 EURO

Minimum sipariş miktarı için lütfen iletişime geçiniz.

* Diğer tip bıçaklar ve detayları için teknik ekip veya satıştan yetkili ile iletişime geçiniz.

Döner Sarma ve Traşlama

Kolay Döner Sarma Aparatları

- Döner etinin hazırlanmasında basit ve hızlı çözümler için Sarma aparatlarını tercih etmelisiniz.
- Sarma aparatları farklı şiş türlerine göre dizayn edilmiştir.
- Sarma aparatları içeri 02/03/04/05 model numaralı olanlar hassas boşluklu ve rulmanlı yapıya sahiptir.
- Rulman yapı sayesinde üzerinde yük varken dahi rahat ve esnek döndürme kolaylığı sağlar.
- Temizlemesi çok kolaydır. Yer kaplamaz ve komple paslanmaz malzemeden imal edilmiştir.
- Sipariş verilirken model ve şiş ölçülerinin belirtilmesi önemlidir.



ADS-A-02



ADS-A-03



ADS-A-04



ADS-A-05

Model	ADS-A-02	ADS-A-03	ADS-A-04	ADS-A-05
Net Ölçüler (GxDxY)	Ø340x170 mm.	Ø340x170 mm.	Ø340x170 mm.	Ø360x164 mm.
Ağırlık	5,5 kg.	5,5 kg.	5,5 kg.	8,3 kg.
Şiş Tipi	12x12 mm.	15x15 mm.	20x20 mm.	ADR Robot Şişleri
Fiyat	120 EURO	170 EURO	170 EURO	250 EURO

ADTS Döner Traşlama Aparatları

- Döner eş merkezli traşlama olanağı sağlar.
- Döner takma işleminde tutucu görevi görür.
- Silindirik ve konik döner traşlaması mümkündür.
- Kullanımı kolay, herhangi bir özel ustalık gerektirmez.
- Demonte özelliği sayesinde daha az yer kaplar ve küçük paket ölçüsüne sahiptir.
- Sürekli sabit çap ölçüsünde döner hazırlanmasını sağlar.
- ADTS-01 modeli Endüstriyel uygulama ve ADR Robotların şişlerine uygundur.
- ADTS-02 modeli sarma aparatlarındaki şişlere uyumludur.
- Sipariş esnasında şiş ölçüsü mutlaka belirtilmelidir.
- Komple paslanmaz malzemeden imal edilmiştir.



ADTS-01



ADTS-02

Model	ADTS-01	ADTS-02
Net Ölçüler (GxDxY)	410x580x1110 mm.	360x560x1156 mm.
Ağırlık	12 kg.	8 kg.
Maksimum Traşlama Çapı	Ø60 mm. kadar	Ø56 mm. kadar
Maksimum Döner Yükseklik Ölçüsü	115 cm. kadar	100 cm. kadar
Fiyat	650 EURO	470 EURO

Döner Hazırlık Aksesuarları

Döner Kaldırma Kolu



ADKM-01

- Kolay kenetlenen klikli mekanizması sayesinde hızlı birleştirme özelliği.
- Komple paslanmaz malzemeden imal edilmiştir.
- Lift ürünün satın alınmadığı yerlerde kullanılır.
- Döneri taşımak için iki kişi tarafından karşılıklı tutarak kullanılır.
- Yüksek kilogram döner taşınmasında lift ürünü kullanılmalıdır.

Model	ADKM-01
Net Ölçüler (GxDxY)	2690x90x30 mm.
Ağırlık	1,8 kg.
Fiyat	120 EURO

Döner Sıkıştırma Aparatı

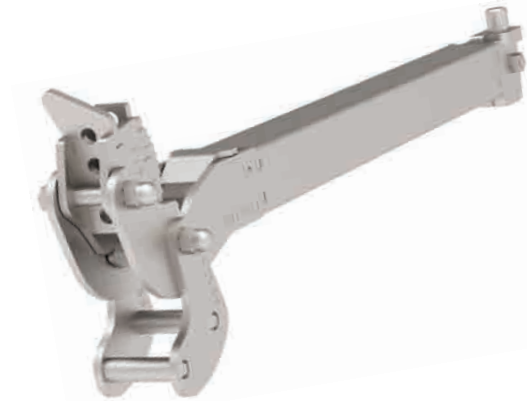

- Özel tasarım ters kilitleme mekanizması ile tek kol hareketi ile yüksek baskı kuvveti elde edilir.
- Ara sabitleme ile sıkıştırılmış dönerin basık kalması sağlanır.
- Tabloda verilen şiş ölçüleri için her tip et takma uygulamasında kullanılır.
- Kolay takılıp sökülebilir.
- Sipariş verilirken şiş ölçüsüne göre ürün modeli mutlaka belirtilmelidir.

Model	ADSK-01	ADSK-02	ADSK-03
Net Ölçüler (GxDxY)	355x101x48 mm.	355x101x48 mm.	355x101x48 mm.
Ağırlık	0,8 kg.	0,85 kg.	0,9 kg.
Şiş Tipi	12x12 mm.	30x10 mm.	20x20 mm.
Fiyat	190 EURO	190 EURO	190 EURO

Lama Tip Şiş



Lama Tip Şiş

Tercih Edilmesi Gereken Durumlar

Lama tip şiş dondurulmamış ve taze takılan dönerlerde, döner etinin şişe tutunmasını sağlar. Aksi takdirde bu şekilde kesim yapılan et şişe tutunması daha zayıftır.

Bu nedenle de geniş döner kesim işlerinde bu kısımda oynamadan dolayı düzensiz kesim yüzeyleri meydana gelir. Kullanıcıların sipariş esnasında et hazırlığı, pişirme ve kesim yöntemi hakkında satıcıya bilgi vermesi faydalı olacaktır.

Döner Hazırlık Aksesuarları

Döner Robotu Aynaları

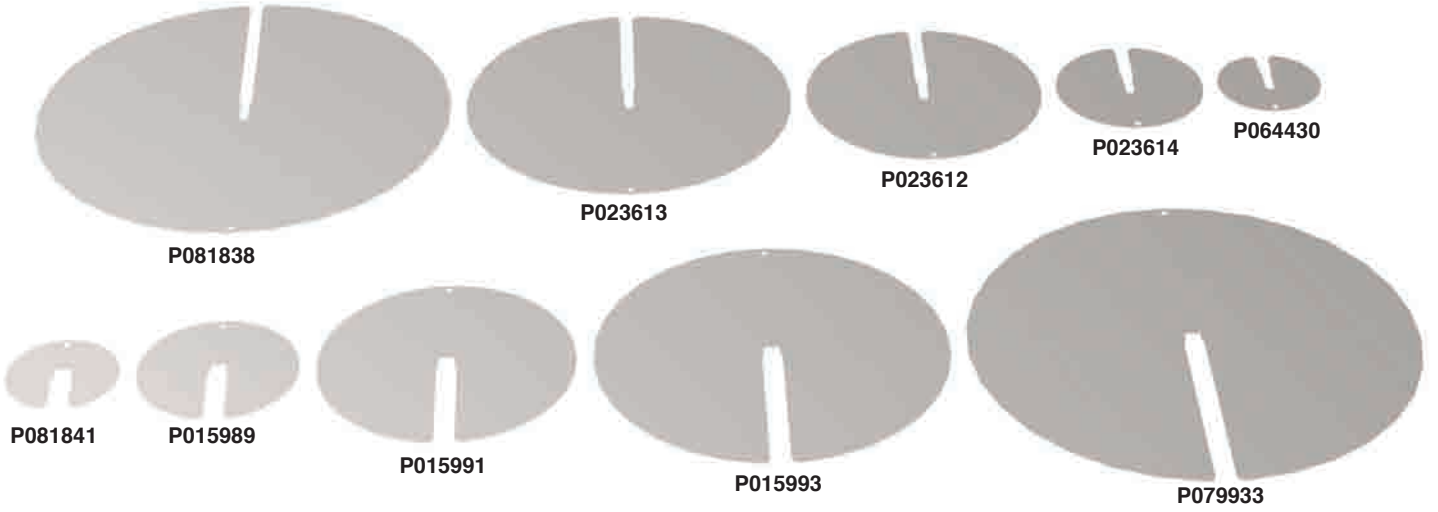

Model	Şiş Ölçüsü	Ayna Çapı	Kalınlık	Sipariş Kodu	Fiyat
ADR-C1-4/5 & ADR-5/10	12 x 12 ve 30 x 30 Şişe Göre	Ø560	3 mm.	P081838	120EURO
		Ø440	3 mm.	P023613	72EURO
		Ø320	3 mm.	P023612	40EURO
		Ø200	3 mm.	P023614	18EURO
		Ø140	2 mm.	P064430	8EURO
ADR-14	20 x 20 Şişe Göre	Ø560	3 mm.	P079933	120EURO
		Ø440	3 mm.	P015993	72EURO
		Ø320	3 mm.	P015991	40EURO
		Ø200	3 mm.	P015989	18EURO

Döner Robotu Şişleri

Model	Şiş Tipi	Flanş Tipi	Sipariş Kodu	Fiyat
ADR-5/10	12 x 12	Flanşlı	M006731	146 EURO
ADR-5/10	12 x 12	Flanşsız	M021858	128 EURO
ADR-5/10	30 x 10	Flanşlı	M010395	154 EURO
ADR-14	20 x 20	Flanşlı	M002296	218 EURO
ADR-14	20 x 20	Flanşsız	M007248	200 EURO
ADR-C1-4	12 x 12	Flanşlı	M012175	132 EURO
ADR-C1-4	30 x 10	Flanşlı	M013074	140 EURO
ADR-C1-5	12 x 12	Flanşlı	M000821	136 EURO
ADR-C1-5	30 x 10	Flanşlı	M012176	146 EURO
Şiş Grubunu, Robot üzerinde sarmaya dönüşüm seti				380 EURO

Sipariş İçin Bilinmesi Gerekenler;

- Tüm robot siparişlerinde makine üzerinde bir takım şiş ve ayna grubu gelir.
- Siparişlerde mutlaka kodların bildirilmesi gereklidir.
- Standart Döner Robotu şişleri, üzerinde sarmalı modele değiştirilebilir. Bunun için dönüşüm seti alınmalıdır.

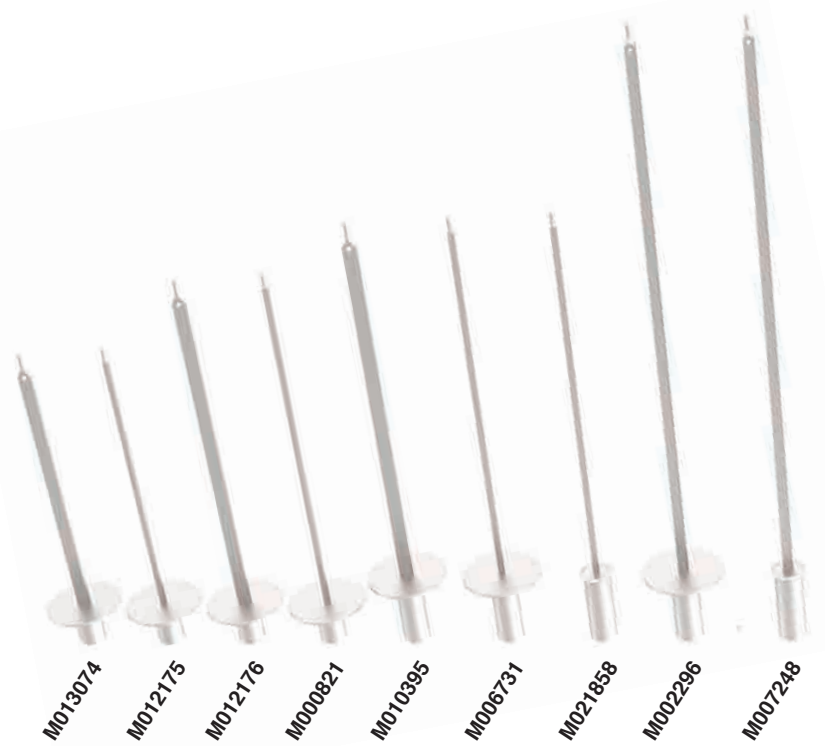



Gıda Konveyör Sistemleri

Gıdalarınızı güvenle transfer ediyoruz.



- *FDA onaylı konveyör bant sistemi ve gövde komple AISI 304 paslanmaz çelikten üretilmiştir.
- *İsteğe göre bantlarda hız kontrol ve otomasyon sistemleri yapılır.
- *Modüler yapısı sayesinde montajı çok kolaydır.
- *Ergonomik yapısı sayesinde kolay taşınabilir, bant kolay temizlenir.
- *Projelerinizde değerlendirmek üzere proje / satış ekibi ile irtibata geçiniz.

Döner Makineleri / Gazlı / Sabit



ADG - 3 S



ADG - 4 S



ADG - 5 S



ADG - 6 S

- LPG'li ve NG seçenekleri mevcuttur.
- Emniyet ventili kontrol dışı sönen radyanlara giden gazı otomatik olarak keser.
- Paslanmaz et toplama tepsi.
- Hareketli şiş tutucu sayesinde eti yakınlaştırma ve uzaklaştırma imkanı.
- Döner ocağı kanatları opsiyoneldir;

ADG-3S; 52 EURO

ADG-4S; 62 EURO

ADG-5S; 73 EURO

ADG-6S; 84 EURO

Model	ADG - 3 S	ADG - 4 S	ADG - 5 S	ADG - 6 S
Radyan	3	4	5	6
Güç Sarfiyatı-LPG	0,616 kg/h	0,822 kg/h	1,027 kg/h	1,233 kg/h
Güç Sarfiyatı-NG	0,95 m ³ /h	1,276 m ³ /h	1,595 m ³ /h	1,914 m ³ /h
kW -LPG	7,95	10,6	13,25	15,9
kW - NG	9	12	15	18
Kilokalori-LPG	6836	9114	11393	13672
Kilokalori - NG	7739	10318	12898	15477
Net Ölçüler	630 x 745 x 845	630 x 745 x 1010	630 x 745 x 1180	630 x 745 x 1370
Paket Ölçüleri	640 x 780 x 1010	640 x 780 x 1080	640 x 780 x 1220	640 x 780 x 1500
Net Ağırlık	22 kg	25 kg	28 kg	33 kg
Paket Ağırlığı	34 kg	37 kg	40 kg	45 kg
Fiyat	590 EURO	690 EURO	770 EURO	930 EURO

S: Sabit

Döner Makineleri / Elektrikli / Sabit



ADE - 3 S



ADE - 4 S



ADE - 5 S



- Elektrik kontrollü ve seran camlıdır.
- Seran camlı olması sayesinde kullanım sonrası biriken atıklar kolayca temizlenebilmektedir.
- Paslanmaz et toplama tepsi.
- Hareketli şiş tutucu sayesinde eti yakınlaştırma ve uzaklaştırma imkanı.
- Isıtıcı şalter iki kademelidir.(Min.-Max)Bu sayede pişirme hızı istenildiği gibi ayarlanabilir.
- Elektrikli modellerde ilk yanmada 1.kadamede 10 dk. yakınız daha sonra 2. kademeye alınız.
- Döner ocağı kanatları opsiyoneldir;
ADE-3S; 52 EURO
ADE-4S; 62 EURO
ADE-5S; 73 EURO



Model	ADE - 3 S	ADE - 4 S	ADE - 5 S
Rezistans	3	4	5
Voltaj	380-415 V	380-415 V	380-415 V
kW	4,2	5,6	7
Net Ölçüler	630 x 772 x 975	630 x 772 x 1140	630 x 772 x 1180
Paket Ölçüleri	640 x 780 x 1010	640 x 780 x 1200	640 x 780 x 1220
Net Ağırlık	42 kg	46 kg	50 kg
Paket Ağırlık	54 kg	58 kg	62 kg
Fiyat	910 EURO	1.030 EURO	1.120 EURO

S: Sabit

Döner Makineleri / Gazlı / Üstten Motorlu



ADG - 3 U



ADG - 4 U



ADG - 5 U



- LPG'li ve NG seçenekleri mevcuttur.
- Emniyet ventili kontrol dışı sönen radyanlara giden gazı otomatik olarak keser.
- Üstten motorlu çift yöne döndürebilme özelliğine sahiptir.
- Üstten motorlu döner ocaklarında, motorun arıza yapması durumunda döner ocağı manuel olarak kullanılabilir.
- Üstten motorlu döner ocaklarında, alev perdesi motorla beraber hareket ettiği için motorun ömrünü uzatır.
- Paslanmaz et toplama tepsisi.
- Hareketli şiş tutucu sayesinde eti yakınlaştırma ve uzaklaştırma imkanı.
- Delikli tepsi sayesinde yağı süzdürme imkanı.
- Döner ocağı kanatları opsiyoneldir;
ADG-3U; 52 EURO
ADG-4U; 62 EURO
ADG-5U; 73 EURO



Model	ADG - 3 U	ADG - 4 U	ADG - 5 U
Radyan	3	4	5
Voltaj	220-240 V	220-240 V	220-240 V
Güç Sarfiyatı-LPG	0,616 kg/h	0,822 kg/h	1,027 kg/h
Güç Sarfiyatı-NG	0,95 m ³ /h	1,276 m ³ /h	1,595 m ³ /h
kW -LPG	7,95	10,6	13,25
kW - NG	9	12	15
Kilokalori-LPG	6836	9114	11393
Kilokalori - NG	7739	10318	12898
Net Ölçüler	550 x 700 x 970	550 x 700 x 1140	550 x 700 x 1300
Paket Ölçüleri	640 x 780 x 1160	640 x 780 x 1310	640 x 780 x 1500
Net Ağırlık	30 kg	35 kg	38 kg
Paket Ağırlığı	42 kg	47 kg	50 kg
Fiyat	910 EURO	1.010 EURO	1.070 EURO

U: Üstten Motorlu

Döner Makineleri / Elektrikli / Üstten Motorlu



ADE - 3 U



ADE - 4 U



ADE - 5 U

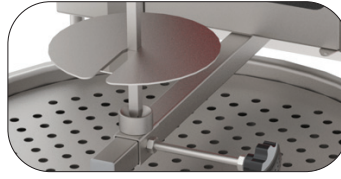

- Elektrik kontrollü ve seran camlıdır.
- Seran camlı olması sayesinde kullanım sonrası biriken atıklar kolayca temizlenebilmektedir.
- Üstten motorlu çift yöne döndürebilme özelliğine sahiptir.
- Üstten motorlu döner ocaklarında, motorun arıza yapması durumunda döner ocağı manuel olarak kullanılabilir.
- Üstten motorlu döner ocaklarında, alev perdesi motorla beraber hareket ettiği için motorun ömrünü uzatır.
- Paslanmaz et toplama tepsisi.
- Hareketli şiş tutucu sayesinde eti yakınlaştırma ve uzaklaştırma imkanı.
- Delikli tepsisi sayesinde yağı süzdürme imkanı.
- Isıtıcı şalter iki kademelidir.(Min.-Max)Bu sayede pişirme hızı istenildiği gibi ayarlanabilir.
- Elektrikli modellerde ilk yanmada **1.kademede 10 dk.** yakınız daha sonra **2. kademeye** alınız.
- Döner ocağı kanatları opsiyoneldir;
ADE-3U; 52 EURO
ADE-4U; 62 EURO
ADE-5U; 73 EURO



Model	ADE - 3 U	ADE - 4 U	ADE - 5 U
Rezistans	3	4	5
Voltaj	380-415 V	380-415 V	380-415 V
kW	4,2	5,6	7
Net Ölçüler	630 x 825 x 975	630 x 825 x 1140	630 x 825 x 1310
Paket Ölçüleri	640 x 780 x 1160	640 x 780 x 1310	640 x 780 x 1500
Net Ağırlık	28 kg	33 kg	38 kg
Paket Ağırlık	40 kg	45 kg	50 kg
Fiyat	1.160 EURO	1.350 EURO	1.480 EURO

U: Üstten Motorlu



ADG - 3 A



ADG - 6 A



ADG - 4 A



ADG - 5 A

- LPG'li ve NG seçenekleri mevcuttur.
- Döner ocağının motoru cihaz üzerinden kontrol edilebilir.
- Cihaz gövdesi hareketli olup döner etine istenilen ölçüde yakınlaştırılabilmektedir.
- Alt gövdeye dökülen yağlar , tepsinin eğimli olması sayesinde yağ tahliye çekmecesi ile tahliye edilir.
- Emniyet ventili kontrol dışı sönen radyanlara giden gazı otomatik olarak keser.
- Elektrik kesintisinde manuel olarak kullanılabilir.
- Motor çift yöne döndürebilme özelliğine sahiptir.
- Hareketli şiş tutucu.
- Döner ocağı kanatları opsiyoneldir;
ADG-3A; 52 EURO / ADG-4A; 62 EURO / ADG-5A; 73 EURO / ADG-6A; 84 EURO
- 'U' tepsi opsiyoneldir; 52 EURO

Model	ADG - 3 A	ADG - 4 A	ADG - 5 A	ADG - 6 A
Radyan	3	4	5	6
Voltaj	220-240 V	220-240 V	220-240 V	220-240 V
Güç Sarfiyatı-LPG	0,616 kg/h	0,822 kg/h	1,027 kg/h	1,233 kg/h
Güç Sarfiyatı-NG	0,95 m ³ /h	1,276 m ³ /h	1,595 m ³ /h	1,914 m ³ /h
kW -LPG	7,95	10,6	13,25	15,9
kW - NG	9	12	15	18
Kilokalori-LPG	6836	9114	11393	13672
Kilokalori - NG	7739	10318	12898	15477
Net Ölçüler	575 x 715 x 960	575 x 715 x 1135	575 x 715 x 1300	575 x 715 x 1470
Paket Ölçüleri	640 x 780 x 1160	640 x 780 x 1310	640 x 780 x 1500	640 x 780 x 1650
Net Ağırlık	38 kg	43 kg	48 kg	53 kg
Paket Ağırlığı	50 kg	55 kg	60 kg	65 kg
Fiyat	1.020 EURO	1.120 EURO	1.180 EURO	1.240 EURO

A: Alttan Motorlu

Döner Makineleri / Elektrikli / Alttan Motorlu / Hareketli



ADE - 3 A



ADE - 4 A



ADE - 5 A



- Elektrik kontrollü ve seran camlıdır.
- Seran camlı olması sayesinde kullanım sonrası biriken atıklar kolayca temizlenebilmektedir.
- Döner ocağının motoru cihaz üzerinden kontrol edilebilir.
- Cihaz gövdesi hareketli olup döner etine istenilen ölçüde yakınlaştırılabilir.
- Alt gövdeye dökülen yağlar , tepsinin eğimli olması sayesinde yağ tahliye çekmecesini ile tahliye edilir.
- Motor çift yöne döndürebilme özelliğine sahiptir.
- Isıtıcı şalter iki kademelidir.(Min.-Max)Bu sayede pişirme hızı istenildiği gibi ayarlanabilir.
- Elektrikli modellerde ilk yanmada 1.kadamede **10 dk.** yakınız daha sonra **2.** kademeye alınız.
- Hareketli şiş tutucu.
- Radyanların her biri **1600 Watt** kapasiteli taşa sarılı tel rezistans.
- Şiş döndürme motoru **220-240 V 3 x 1,5 mm. TTR**
- Döner ocağı kanatları opsiyoneldir;
ADE-3A; 52 EURO / ADE-4A; 62 EURO / ADE-5A; 73 EURO
- 'U' tepsi opsiyoneldir; 52 EURO

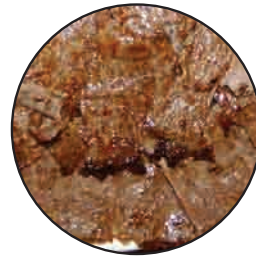

Model	ADE - 3 A	ADE - 4 A	ADE - 5 A
Rezistans	3	4	5
Voltaj	380-415 V	380-415 V	380-415 V
kW	4,2	6,4	7
Net Ölçüler	565 x 715 x 960	565 x 715 x 1135	565 x 715 x 1300
Paket Ölçüleri	640 x 780 x 1160	640 x 780 x 1310	640 x 780 x 1500
Net Ağırlık	48 kg	55 kg	65 kg
Paket Ağırlık	60 kg	67 kg	77 kg
Fiyat	1.250 EURO	1.420 EURO	1.580 EURO

A: Alttan Motorlu

Döner Makineleri / Gazlı / Camlı / Sabit



ADGC - 3 S



ADGC - 4 S



ADGC - 5 S

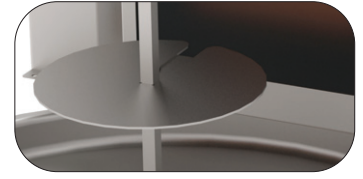

- LPG'li ve NG seçenekleri mevcuttur.
- Emniyet ventili kontrol dışı sönen radyanlara giden gazı otomatik olarak keser.
- Seran camlı olması sayesinde kullanım sonrası biriken atıklar kolayca temizlenebilmektedir.
- Paslanmaz et toplama tepsi.
- Hareketli şiş tutucu sayesinde eti yakınlaştırma ve uzaklaştırma imkanı.
- Döner ocağı kanatları opsiyoneldir;

ADGC-3S; 52 EURO

ADGC-4S; 62 EURO

ADGC-5S; 73 EURO



Model	ADGC - 3 S	ADGC - 4 S	ADGC - 5 S
Radyan	3	4	5
Güç Sarfiyatı-LPG	0,616 kg/h	0,822 kg/h	1,027 kg/h
Güç Sarfiyatı-NG	0,95 m ³ /h	1,276 m ³ /h	1,595 m ³ /h
kW -LPG	7,95	10,6	13,25
kW - NG	9	12	15
Kilokalori-LPG	6836	9114	11393
Kilokalori - NG	7739	10318	12898
Net Ölçüler	630 x 745 x 845	630 x 745 x 1010	630 x 745 x 1180
Paket Ölçüleri	640 x 780 x 1010	640 x 780 x 1080	640 x 780 x 1220
Net Ağırlık	22 kg	25 kg	28 kg
Paket Ağırlığı	34 kg	37 kg	40 kg
Fiyat	830 EURO	950 EURO	1.100 EURO

S: Sabit C: Camlı

Döner Makineleri / Gazlı / Camlı / Üstten Motorlu



ADGC - 3 U



ADGC - 4 U



ADGC - 5 U

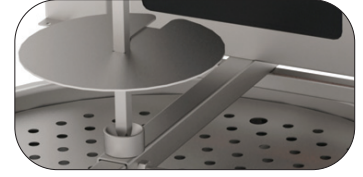

- LPG'li ve NG seçenekleri mevcuttur.
- Emniyet ventili kontrol dışı sönen radyanlara giden gazı otomatik olarak keser.
- Üstten motorlu çift yöne döndürebilme özelliğine sahiptir.
- Üstten motorlu döner ocaklarında, motorun arıza yapması durumunda döner ocağı manuel olarak kullanılabilir.
- Üstten motorlu döner ocaklarında, alev perdesi motorla beraber hareket ettiği için motorun ömrünü uzatır.
- Paslanmaz et toplama tepsi.
- Hareketli şiş tutucu sayesinde eti yakınlaştırma ve uzaklaştırma imkanı.
- Delikli tepsi sayesinde yağı süzdürme imkanı.
- Döner ocağı kanatları opsiyoneldir;

ADGC-3U; 52 EURO

ADGC-4U; 62 EURO

ADGC-5U; 73 EURO



Model	ADGC - 3 U	ADGC - 4 U	ADGC - 5 U
Radyan	3	4	5
Voltaj	220-240 V	220-240 V	220-240 V
Güç Sarfiyatı-LPG	0,616 kg/h	0,822 kg/h	1,027 kg/h
Güç Sarfiyatı-NG	0,95 m ³ /h	1,276 m ³ /h	1,595 m ³ /h
kW -LPG	7,95	10,6	13,25
kW - NG	9	12	15
Kilokalori-LPG	6836	9114	11393
Kilokalori - NG	7739	10318	12898
Net Ölçüler	550 x 700 x 970	550 x 700 x 1140	550 x 700 x 1300
Paket Ölçüleri	640 x 780 x 1160	640 x 780 x 1310	640 x 780 x 1500
Net Ağırlık	30 kg	35 kg	38 kg
Paket Ağırlığı	32 kg	47 kg	50 kg
Fiyat	1.130 EURO	1.260 EURO	1.380 EURO

U: Üstten Motorlu C:Camlı



ADGC - 3 A



ADGC - 4 A



ADGC - 5 A

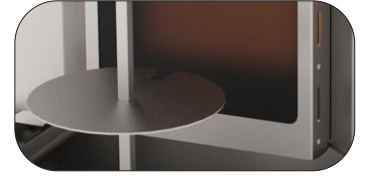

- LPG'li ve NG seçenekleri mevcuttur.
 - Döner ocağının motoru cihaz üzerinden kontrol edilebilir.
 - Seran camlı olması sayesinde kullanım sonrası biriken atıklar kolayca temizlenebilmektedir.
 - Cihaz gövdesi hareketli olup döner etine istenilen ölçüde yakınlaştırılabilmektedir.
 - Alt gövdeye dökülen yağlar , tepsinin eğimli olması sayesinde yağ tahliye çekmecesini ile tahliye edilir.
 - Emniyet ventili kontrol dışı sönen radyanlara giden gazı otomatik olarak keser.
 - Elektrik kesintisinde manuel kullanım.
 - Motor çift yöne döndürebilme özelliğine sahiptir.
 - Döner ocağı kanatları opsiyoneldir;
- ADGC-3A; 52 EURO / ADG-4AC; 62 EURO / ADG-5AC; 73 EURO
- 'U' tepsi opsiyoneldir; 52 EURO



Model	ADGC - 3 A	ADGC - 4 A	ADGC - 5 A
Radyan	3	4	5
Gerilim	220-240 V	220-240 V	220-240 V
Güç Sarfiyatı-LPG	0,616 kg/h	0,822 kg/h	1,027 kg/h
Güç Sarfiyatı-NG	0,95 m ³ /h	1,276 m ³ /h	1,595 m ³ /h
kW -LPG	7,95	10,6	13,25
kW - NG	9	12	15
Kilokalori-LPG	6836	9114	11393
Kilokalori - NG	7739	10318	12898
Net Ölçüler	575 x 715 x 960	575 x 715 x 1135	575 x 715 x 1300
Paket Ölçüleri	640 x 780 x 1160	640 x 780 x 1310	640 x 780 x 1500
Net Ağırlık	38 kg	43 kg	48 kg
Paket Ağırlığı	50 kg	55 kg	60 kg
Fiyat	1.240 EURO	1.380 EURO	1.480 EURO

A: Alttan Motorlu C:Camlı



ADG - 4+4 A



- LPG'li ve NG seçenekleri mevcuttur.
- Emniyet ventili kontrol dışı sönen radyanlara giden gazı otomatik olarak keser.
- Döner ocağının motoru cihaz üzerinden kontrol edilebilir.
- Cihaz gövdesi hareketli olup döner etine istenilen ölçüde yakınlaştırılabilmektedir.
- Alt gövdeye dökülen yağlar, tepsinin eğimli olması sayesinde yağ tahliye çekmecesini ile tahliye edilir.
- Radyanların 4+4 ve 5+5 yanyana olması 2 farklı dönerin aynı anda pişirilmesine olanak sağlar.
- Tepsinin eğimli olması dönerin kurumamasını sağlar.
- Motor, birbirinden bağımsız yönde döndürebilme özelliğine sahiptir.
- Elektrik kesintisinde manuel kullanım.



ADG - 5+5 A



Model	ADG - 4+4 A	ADG - 5+5 A
Radyan	4x2	5x2
Gerilim	220-240 V	220-240 V
Güç Sarfiyatı-LPG	1,643 kg/h	2,054 kg/h
Güç Sarfiyatı-NG	2,552 m ³ /h	3,19 m ³ /h
kW -LPG	21,2	26,5
kW - NG	24	30
Kilokalori-LPG	18229	22786
Kilokalori - NG	20636	25795
Net Ölçüler	1135 x 740 x 1090	1135 x 740 x 1265
Paket Ölçüleri	1260 x 780 x 1220	1260 x 780 x 1460
Net Ağırlık	95 kg	105 kg
Paket Ağırlığı	115 kg	120 kg
Fiyat	2.190 EURO	2.300 EURO

A: Alttan Motor

Döner Makineleri / Gazlı / Sabit / V Tipi



ADG - 8 S



ADG - 10 S



ADG - 12 S

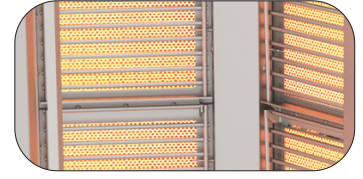

- LPG'li ve NG seçenekleri mevcuttur.
- Emniyet ventili kontrol dışı sönen radyanlara giden gazı otomatik olarak keser.
- Radyanların V tipi şeklinde olması, döner yüzeyinde daha geniş alanın pişirmesini ve hızlı servis imkanı sağlar.
- Paslanmaz et toplama.
- Hareketli şiş tutucu sayesinde eti yakınlaştırma ve uzaklaştırma imkanı.
- V tipi modellerde kanat standarttır.

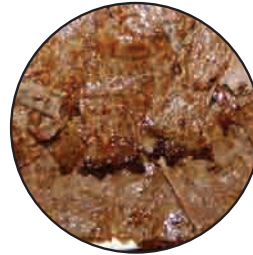

Model	ADG - 8 S	ADG - 10 S	ADG - 12 S
Radyan	4x2	5x2	6x2
Güç Sarfiyatı-LPG	1,643 kg/h	2,054 kg/h	2,465 kg/h
Güç Sarfiyatı-NG	2,552 m ³ /h	3,19 m ³ /h	3,828 m ³ /h
kW -LPG	21,2	26,5	31,8
kW - NG	24	30	36
Kilokalori-LPG	18229	22786	27343
Kilokalori - NG	20636	25795	30954
Net Ölçüler	740 x 900 x 1040	740 x 900 x 1210	740 x 900 x 1340
Paket Ölçüleri	880 x 980 x 1220	880 x 980 x 1380	880 x 980 x 1500
Net Ağırlık	67 kg	72 kg	76 kg
Paket Ağırlığı	81 kg	86 kg	90 kg
Fiyat	1.430 EURO	1.620 EURO	1.910 EURO

S: Sabit

Döner Makineleri / Gazlı / Alttan Motorlu / V Tipi



ADG - 8 A



ADG - 10 A



ADG - 12 A

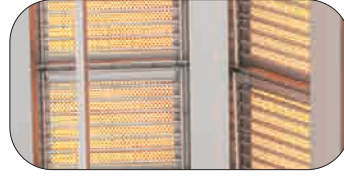

- LPG'li ve NG seçenekleri mevcuttur.
- Emniyet ventili kontrol dışı sönen radyanlara giden gazı otomatik olarak keser.
- Döner ocağının motoru cihaz üzerinden kontrol edilebilir.
- Cihaz gövdesi hareketli olup döner etine istenilen ölçüde yakınlştırılabilmektedir.
- Alt gövdeye dökülen yağlar, tepsinin eğimli olması sayesinde yağ tahliye çekmecesini ile tahliye edilir.
- Radyanların V tipi şeklinde olması, döner yüzeyinde daha geniş alanın pişirmesini ve hızlı servis imkanı sağlar.
- Motor , çift yönü döndürebilme özelliğine sahiptir.
- Elektrik kesintisinde manuel olarak kullanılabilir.
- V tipi modellerde kanat ve 'U' tepsi standarttır.

Model	ADG - 8 A	ADG - 10 A	ADG - 12 A
Radyan	4x2	5x2	6x2
Gerilim	220-240 V	220-240 V	220-240 V
Güç Sarfiyatı-LPG	1,643 kg/h	2,054 kg/h	2,465 kg/h
Güç Sarfiyatı-NG	2,552 m ³ /h	3,19 m ³ /h	3,828 m ³ /h
kW -LPG	21,2	26,5	31,8
kW - NG	24	30	36
Kilokalori-LPG	18229	22786	27343
Kilokalori - NG	20636	25795	30954
Net Ölçüler	750 x 860 x 1160	750 x 860 x 1330	750 x 860 x 1500
Paket Ölçüleri	880 x 1040 x 1300	880 x 1040 x 1500	880 x 1040 x 1580
Net Ağırlık	81 kg	91 kg	101 kg
Paket Ağırlığı	95 kg	105 kg	115 kg
Fiyat	2.010 EURO	2.220 EURO	2.470 EURO

A: Alttan Motorlu

Döner Makineleri Duvara Monte

Döner Makineleri Duvara Monte / Gazlı / Hareketli Alt Arabalı Alttan Motorlu



ADG - 5 D



ADG - 6 D



- LPG'li ve NG seçenekleri mevcuttur.
- Emniyet ventili kontrol dışı sönen radyanlara giden gazı otomatik olarak keser.
- Isıtıcı yüzeyi geniş olması sayesinde hızlı servis imkanı sağlar.
- Hareketli araba sayesinde kolay et sarma imkanı.
- Alttan motorludur.
- Şiş yatağı sayesinde üst tutucu profil yoktur.Hijyenlik sağlar.
- Manuel kesim imkanı.
- Üst gövde ileri geri hareket eder.
- Ocakların radyan korumaları çubuk ızgara tipinde gönderilir.
- Duvara monte modellerde kanat ve 'U' tepsi standarttır.



Model	ADG - 5 D	ADG - 6 D
Radyan	5	6
Gerilim	220-240 V	220-240 V
Güç Sarfiyatı-LPG	1,027 kg/h	1,233 kg/h
Güç Sarfiyatı-NG	1,595 m ³ /h	1,914 m ³ /h
kW -LPG	13,25	15,9
kW - NG	15	18
Kilokalori-LPG	11393	13672
Kilokalori - NG	12897	15477
Net Ölçüler	1030 x 1047 x 2090	1030 x 1047 x 2250
Paket Ölçüleri	850 x 1250 x 1200	850 x 1250 x 1350
Ölçüler/Tepsisiz	780 x 875 x 2090	780 x 875 x 2250
Net Ağırlık	133 kg	143 kg
Paket Ağırlık	160 kg	170 kg
Fiyat	3.510 EURO	3.740 EURO

D: Duvara Monte

Döner Makineleri Duvara Monte

Döner Makineleri Duvara Monte / Gazlı / Hareketli Alt Arabalı Alttan Motorlu



ADG - 8 D



ADG - 12 D



ADG - 10 D

- LPG'li ve NG seçenekleri mevcuttur.
- Emniyet ventili kontrol dışı sönen radyanlara giden gazı otomatik olarak keser.
- V tipi ve ısıtıcı yüzeyi geniş olması sayesinde hızlı servis imkanı sağlar.
- Hareketli araba sayesinde kolay et sarma imkanı.
- Alttan motorludur.
- Şiş yatağı sayesinde üst tutucu profil yoktur.Hijyenlik sağlar.
- Manuel kesim imkanı.
- Üst gövde ileri geri hareket eder.
- Ocakların radyan korumaları çubuk ızgara tipinde gönderilir.
- Duvara monte modellerde kanat ve 'U' tepsi standarttır.

Model	ADG - 8 D	ADG - 10 D	ADG - 12 D
Radyan	4x2	5x2	6x2
Voltaj	220-240 V	220-240 V	220-240 V
Güç Sarfiyatı-LPG	1,643 kg/h	2,054 kg/h	2,465 kg/h
Güç Sarfiyatı-NG	2,552 m ³ /h	3,19 m ³ /h	3,828 m ³ /h
kW -LPG	21,2	26,5	31,6
kW - NG	24	30	36
Kilokalori-LPG	18229	22786	27171
Kilokalori - NG	20636	25795	30954
Net Ölçüler	1030 x 1047 x 1920	1030 x 1047 x 2090	1030 x 1047 x 2250
Paket Ölçüleri	850 x 1250 x 1200	850 x 1250 x 1200	850 x 1250 x 1350
Ölçüler/Tepsisiz	780 x 875 x 1920	780 x 875 x 2090	750 x 875 x 2250
Net Ağırlık	153 kg	163 kg	173 kg
Paket Ağırlık	180 kg	190 kg	200 kg
Fiyat	4.340 EURO	4.700 EURO	5.050 EURO

D: Duvara Monte

Döner Makineleri Duvara Monte

Döner Makineleri Duvara Monte / Gazlı / Hareketli Alt Arabalı Sabit



- LPG'li ve NG seçenekleri mevcuttur.
- Emniyet ventili kontrol dışı sönen radyanlara giden gazı otomatik olarak keser.
- Isıtıcı yüzeyi geniş olması sayesinde hızlı servis imkanı sağlar.
- Hareketli araba sayesinde kolay et sarma imkanı.
- Şiş yatağı sayesinde üst tutucu profil yoktur.Hijyenlik sağlar.
- Manuel kesim imkanı.
- Üst gövde ileri geri hareket eder.
- Ocakların radyan korumaları çubuk ızgara tipinde gönderilir.
- Duvara monte modellerde kanat ve 'U' tepsi standarttır.

ADG - 5 D S



Model	ADG - 5 D S	ADG - 6 D S
Radyan	5	6
Voltaj	Manuel	Manuel
Güç Sarfiyatı-LPG	1,027 kg/h	1,233 kg/h
Güç Sarfiyatı-NG	1,595 m ³ /h	1,914 m ³ /h
kW -LPG	13,25	15,9
kW - NG	15	18
Kilokalori-LPG	11393	13672
Kilokalori - NG	12897	15477
Net Ölçüler	1030 x 1047 x 2090	1030 x 1047 x 2250
Paket Ölçüleri	850 x 1250 x 1200	850 x 1250 x 1350
Ölçüler/Tepsisiz	780 x 875 x 2090	780 x 875 x 2250
Net Ağırlık	133 kg	143 kg
Paket Ağırlık	160 kg	170 kg
Fiyat	2.910 EURO	3.100 EURO

ADG - 6 D S

D: Duvara Monte S: Sabit

Döner Makineleri Duvara Monte

Döner Makineleri Duvara Monte / Gazlı / Hareketli Alt Arabalı Sabit



ADG - 8 D S



ADG - 12 D S



ADG - 10 D S

- LPG'li ve NG seçenekleri mevcuttur.
- Emniyet ventili kontrol dışı sönen radyanlara giden gazı otomatik olarak keser.
- V tipi ve ısıtıcı yüzeyi geniş olması sayesinde hızlı servis imkanı sağlar.
- Hareketli araba sayesinde kolay et sarma imkanı.
- Şiş yatağı sayesinde üst tutucu profil yoktur.Hijyenlik sağlar.
- Manuel kesim imkanı.
- Üst gövde ileri geri hareket eder.
- Ocakların radyan korumaları çubuk ızgara tipinde gönderilir.
- Duvara monte modellerde kanat ve 'U' tepsi standarttır.

Model	ADG - 8 D S	ADG - 10 D S	ADG - 12 D S
Radyan	4x2	5x2	6x2
Voltaj	Manuel	Manuel	Manuel
Güç Sarfiyatı-LPG	1,643 kg/h	2,054 kg/h	2,465 kg/h
Güç Sarfiyatı-NG	2,552 m ³ /h	3,19 m ³ /h	3,828 m ³ /h
kW -LPG	21,2	26,5	31,6
kW - NG	24	30	36
Kilokalori-LPG	18229	22786	27171
Kilokalori - NG	20636	25795	30954
Net Ölçüler	1030 x 1047 x 1920	1030 x 1047 x 2090	1030 x 1047 x 2250
Paket Ölçüleri	850 x 1250 x 1200	850 x 1250 x 1200	850 x 1250 x 1350
Ölçüler/Tepsisiz	780 x 875 x 1920	780 x 875 x 2090	750 x 875 x 2250
Net Ağırlık	153 kg	163 kg	173 kg
Paket Ağırlık	180 kg	190 kg	200 kg
Fiyat	3.600 EURO	3.900 EURO	4.190 EURO

D: Duvara Monte S: Sabit

Döner Kesme Makineleri



T-2 Elektrikli Set



* T2; 1-50 kg. dönerler için tavsiye edilir.

Bıçak	100 mm. / Paslanmaz Çelik
Güç	15 V / 90 Watt
Dakikalık Devri	1800
Avuç İçi Ağırlığı	1000 gr
Fiyat	950 EURO

Set İçindekiler
1 x T-2 Makine
1 x Trafo
2 x 100 mm'lik Bıçak
1 x Bileme Masatı
1 x Tornavida
1 x Kullanma Kılavuzu

T-2 Şarjlı Set



Batarya	Li-lon batarya (bitmesini beklemeden şarj edilebilir özelliğe sahiptir ve şarj miktarı düşüğe kesim gücü düşmez)
Bıçak	100 mm. / Paslanmaz Çelik
Güç	15 V / 90 Watt
Dakikalık Devri	1800
Avuç İçi Ağırlığı	1100 gr
Fiyat	1.460 EURO

Set İçindekiler
1 x T-2 Makine
2 x Batarya
1 x Şarj Ünitesi
2 x 100 mm'lik Bıçak
1 x Bileme Masatı
1 x Tornavida
1 x Kullanma Kılavuzu

T-2 Komple Set (Elektrikli + Şarjlı)



Batarya	Li-lon batarya (bitmesini beklemeden şarj edilebilir özelliğe sahiptir ve şarj miktarı düşüğe kesim gücü düşmez)
Bıçak	100 mm. / Paslanmaz Çelik
Güç	15 V / 90 Watt
Dakikalık Devri	1800
Avuç İçi Ağırlığı	1100 gr
Fiyat	1.830 EURO

Set İçindekiler
1 x T-2 Makine
2 x Batarya
1 x Trafo
1 x Şarj Ünitesi
2 x 100 mm'lik Bıçak
1 x Bileme Masatı
1 x Tornavida
1 x Kullanma Kılavuzu

T-3 Elektrikli Set



* T3; 1-100 kg. dönerler için tavsiye edilir.

Bıçak	120 mm. / Paslanmaz Çelik
Güç	15 V / 90 Watt
Dakikalık Devri	1800
Avuç İçi Ağırlığı	1000 gr
Fiyat	970 EURO

Set İçindekiler
1 x T-3 Makine
1 x Trafo
2 x 120 mm'lik Bıçak
1 x Bileme Masatı
1 x Tornavida
1 x Kullanma Kılavuzu

T-3 Şarjlı Set



Batarya	Li-lon batarya (bitmesini beklemeden şarj edilebilir özelliğe sahiptir ve şarj miktarı düşüğe kesim gücü düşmez)
Bıçak	120 mm. / Paslanmaz Çelik
Güç	15 V / 90 Watt
Dakikalık Devri	1800
Avuç İçi Ağırlığı	1100 gr
Fiyat	1.510 EURO

Set İçindekiler
1 x T-3 Makine
2 x Batarya
1 x Şarj Ünitesi
2 x 120 mm'lik Bıçak
1 x Bileme Masatı
1 x Tornavida
1 x Kullanma Kılavuzu

Döner Kesme Makineleri



T-3 Komple Set (Elektrikli + Şarjlı)



Batarya	Li-lon batarya (bitmesini beklemeden şarj edilebilir özelliğe sahiptir ve şarj miktarı düşüklüğe kesim gücü düşmez)
Bıçak	120 mm. / Paslanmaz Çelik
Güç	15 V / 90 Watt
Dakikalık Devri	1800
Avuç İçi Ağırlığı	1100 gr
Fiyat	1.870 EURO

Set İçindekiler
1 x T-3 Makine
2 x Batarya
1 x Trafo
1 x Şarj Ünitesi
2 x 120 mm'lik Bıçak
1 x Bileme Masatı
1 x Tornavida
1 x Kullanma Kılavuzu

T-4 Elektrikli Set



* **T4**; 100 kg. ve üzeri dönerler için tavsiye edilir.

Bıçak	140 mm. / Paslanmaz Çelik
Güç	15 V / 90 Watt
Dakikalık Devri	1800
Avuç İçi Ağırlığı	1065 gr
Fiyat	1.450 EURO

Set İçindekiler
1 x T-4 Makine
1 x Trafo
2 x 140 mm'lik Bıçak
1 x Bileme Makinesi
1 x Tornavida
1 x Kullanma Kılavuzu

T-4 Şarjlı Set



Batarya	Li-lon batarya (bitmesini beklemeden şarj edilebilir özelliğe sahiptir ve şarj miktarı düşüklüğe kesim gücü düşmez)
Bıçak	140 mm. / Paslanmaz Çelik
Güç	15 V / 90 Watt
Dakikalık Devri	1800
Avuç İçi Ağırlığı	1078 gr
Fiyat	1.890 EURO

Set İçindekiler
1 x T-4 Makine
2 x Batarya
1 x Şarj Ünitesi
2 x 140 mm'lik Bıçak
1 x Bileme Makinesi
1 x Tornavida
1 x Kullanma Kılavuzu

T-4 Komple Set (Elektrikli + Şarjlı)



Batarya	Li-lon batarya (bitmesini beklemeden şarj edilebilir özelliğe sahiptir ve şarj miktarı düşüklüğe kesim gücü düşmez)
Bıçak	140 mm. / Paslanmaz Çelik
Güç	15 V / 90 Watt
Dakikalık Devri	1800
Avuç İçi Ağırlığı	1065 gr / 1078 gr
Fiyat	2.260 EURO

Set İçindekiler
1 x T-4 Makine
2 x Batarya
1 x Trafo
1 x Şarj Ünitesi
2 x 140 mm'lik Bıçak
1 x Bileme Makinesi
1 x Tornavida
1 x Kullanma Kılavuzu

- Ürünlerin bıçakları **AISI 4116** Paslanmaz çelikten imal edilmiştir.
- Şarjlı modellerde kullanılan lion batarya şarj bitimi beklemeden şarj edilebilir özelliğindedir.Şarj azalsada kesim gücü düşmez.
- Dolu bir batarya ile yaklaşık **45-60 kg.** döner kesilebilir.
- **T2** modellerde şanzımanlı motor, **T3** ve **T4** modellerde kesim gücünü arttıran kayışlı motor kullanılır.
- Dünya standartlarına uygun adaptör.

Clam Grill Izgaralar

Clam Grill / Elektrikli



YENİ
ÜRÜN



ACIE-01S



ACIE-02S



Model	ACIE-01S	ACIE-02S
Voltaj	380-415 V	380-415 V
kW	6,2	12,4
Pişirme Alanı	Üst 360x400 / Alt 396x440 mm.	Üst 2x360x400 / Alt 796x440 mm.
Et Kalınlığı	0-25 mm.	0-25 mm.
Net Ölçüler	400 x 743 x 980 mm.	800 x 743 x 980 mm.
Paket Ölçüsü	473 x 880 x 707 mm.	873 x 880 x 707 mm.
Net Ağırlık	78 kg	136 kg
Paket Ağırlık	86 kg	147 kg
Fiyat	2.650 EURO	4.720 EURO

- Komple paslanmaz gövde
- Uzun ömürlü, kolay temizlenebilir ve hijyeniktir.
- Kullanıcıya her yönden kolaylık sağlayan ergonomik dizayna sahiptir.
- Cihazın pişirici plakası ısıya mukavemetli **15 mm.** kalınlığında **ST52** çelik malzemeden üretilmiştir.
- **6** farklı program kaydedebilme özelliği.
- Program süresi sona erdiğinde üst kapak açılarak sesli uyarı ile pişirmenin sonlanması gerektiğini bildirir.
- Kablo kesiti; **5 x 1,5 mm² TTR**

Konveyör Izgara - Ekmek Kızartma Makineleri



Konveyörlü Izgaralar / Elektrikli



AKIE - 01

- Komple paslanmaz gövde
- Cihazında toplam **12** adet rezistans bulunmaktadır. **6 x 300 Watt** üst, **6 x 300 Watt** alt kısımda yer alır.
- Konveyör bant hızı her iki yöne baştan sona **8 sn.** ile **6 dk.** arasında ayarlanabilir.
- Konveyör giriş yüksekliği max. **85 mm.**
- Kablo kesiti; **AKIE - 01**; 3 x 2,5 mm² TTR, **AKIE - 02**; 5 x 2,5 mm² TTR



AKIE - 02

Model	AKIE - 01	AKIE - 02
Voltaj	220-240 V	380-415 V
kW	3.6	6.5
Piştirme Alanı	260 x 550 mm.	420 x 550 mm.
Giriş Yüksekliği Maks.	85 mm.	85 mm.
Net Ölçüler	1150 x 470 x 510 mm.	1150 x 630 x 510 mm.
Paket Ölçüsü	850 x 550 x 750 mm.	850 x 660 x 750 mm.
Net Ağırlık	53 kg	70 kg
Paket Ağırlık	66 kg	80 kg
Fiyat	3.030 EURO	3.620 EURO

Dikey Ekmek Kızartma / Elektrikli Hamburger Ekmeği



DİJİTAL

ADEK - 01D

- Komple **AISI304** kalite paslanmaz çelikten imal edilmiştir.
- Uzun ömürlü, kolay temizlenebilir ve hijyeniktir.
- Kullanıcıya her yönden kolaylık sağlayan ergonomik dizayna sahiptir.
- Isıtıcılar; **ADEK - 01 D 100°-350°C**, **ADEK - 01 M 50°-350°C** aralığında termostat ile kontrol edilir.
- Pişirici tel bandı **ADEK - 01 D** modelinde **18-60 sn.** aralığında ayarlanabilirken **ADEK - 01 M** modelinde sabit hızlı olup **22 sn.**'dir.
- Cihazda **1** adet **2000 Watt** rezistans bulunmaktadır.
- Kablo kesiti; **1,5 mm² TTR**



MANUEL

ADEK - 01M

Model	ADEK - 01 D	ADEK - 01 M
Voltaj	220-240 V	220-240 V
kW	2	2
Piştirme Alanı	360 x 425 mm.	360 x 425 mm.
Ekmek Kalınlığı	10-50 mm.	10-50 mm.
Net Ölçüler	700 x 235 x 620 mm.	650 x 235 x 620 mm.
Paket Ölçüsü	710 x 250 x 730 mm.	660 x 250 x 730 mm.
Net Ağırlık	42 kg	38 kg
Paket Ağırlık	47 kg	42 kg
Fiyat	2.920 EURO	2.080 EURO

Ekmek Kızartma Makineleri

Yatay Konveyörlü Ekmek Kızartma / Elektrikli



AYEK - 01

- Komple **AISI304** kalite paslanmaz çelikten imal edilmiştir.
- Uzun ömürlü, kolay temizlenebilir ve hijyeniktir.
- Kullanıcıya her yönden kolaylık sağlayan ergonomik dizayna sahiptir.
- Isıtıcılar; **100°-350°C** aralığında termostat ile kontrol edilir.
- Pişirici tel bandı **10-50 sn.** aralığındadır.
- Cihazda **12 adet 800 Watt** rezistans bulunmaktadır.
- Kablo kesiti; **AYEK-01 5x2,5 mm² TTR, AYEK-02 3x2,5 mm² TTR,**

Model	AYEK - 01	AYEK - 02
Voltaj	380-415 V	380-415 V
kW	9,6	3,6
Piştirme Alanı	520 x 540 mm.	250 x 540 mm.
Ekmek Kalınlığı	10-50 mm.	10-50 mm.
Net Ölçüler	790 x 735 x 600 mm.	495 x 735 x 600 mm.
Paket Ölçüsü	800 x 750 x 750 mm.	550 x 750 x 750 mm.
Net Ağırlık	43 kg	30 kg
Paket Ağırlık	50 kg	37 kg
Fiyat	3.310 EURO	3.100 EURO

Ekmek Kızartma Makineleri

Konveyörlü Ekmek Kızartma / Elektrikli



AKEK - 02 M

- Paslanmaz çelik gövde
- Kırıntı toplama çekmecesini mevcuttur.
- Saatte **500-600** dilim



Model	AKEK-02 M	AKEK-02 T
Voltaj	220-240 V	380-415 V
kW	3,6	5,4
Piştirme Alanı	365 x 320 mm.	365 x 320 mm.
Ekmek Kalınlığı	10-20 mm.	10-20 mm.
Net Ölçüler	490 x 485 x 670 mm.	490 x 485 x 670 mm.
Paket Ölçüsü	1150 x 750 x 730 mm.	1150 x 750 x 730 mm.
Net Ağırlık	37 kg	37 kg
Paket Ağırlık	43 kg	43 kg
Fiyat	1.100 EURO	1.200 EURO

M: Monofaze T:Trifaze

Türk Kahve Makinesi



Türk Kahvesi Makineleri

Türk Kahve Makinesi / Elektrikli Manuel



ATKM-2M



ATKM-3M



ATKM-4M

ritüel



- Paslanmaz çelik konstrüksiyonu ile uzun ömürlü, kolay temizlenebilir ve hijyeniktir.
- Kullanıcıya her yönden kolaylık sağlayan ergonomik dizayna sahiptir.
- Cihazda patentli köpük algılama, ısı algılama, karıştırma ve cezveye su ilavesi ile görevli ekipmanların yukarı aşağı yönde hareket etmesini sağlayan asansör sistemi bulunmaktadır.
- Cezveyi alttan ve yukarıdan sıkıştırma yöntemi ile ısı kaybı minimum seviyede tutulur.
- Kahvenin köpüğünü ve kabarmasını algılayan iyon sensörü bulunmaktadır.
- Kahvenin dibe çökmesini engelleyen kahve çubuğu pişirme esnasında homojen bir karışım elde edilmesini sağlar.
- Cihazda pişirme, yıkama ve depo su seviyesi için hem led sinyal lambaları hemde sesli uyarı sistemi bulunmaktadır.
- Cihaz üzerinde cezve pozisyonunu belirleyici swich bulunmaktadır. Böylece cezve yerine oturmadan pişirme işlemi başlatılamaz.

Model	ATKM-2M	ATKM-3M	ATKM-4M
Cezve Sayısı	2	3	4
Depo Kapasitesi	0,8 lt.	1,2 lt.	1,5 lt.
Porsiyon Sayısı	2 x 2	3 x 2	4 x 2
Su Basıncı	Max. 2 Bar	Max. 2 Bar	Max. 2 Bar
Su Girişi	1/2"	1/2"	1/2"
Voltaj	220-240 V	220-240 V	220-240 V
kW	1,4	2	2,6
Net Ölçüler	380 x 410 x 410	510 x 410 x 410	640 x 410 x 410
Paket Ölçüleri	460 x 490 x 530	590 x 490 x 530	720 x 590 x 530
Net Ağırlık	15 kg	25 kg	30 kg
Paket Ağırlığı	18 kg	28 kg	33 kg
Fiyat	1.170 EURO	1.480 EURO	1.940 EURO

M: Manuel

Kahve Çekmecesi

Kahve Çekmecesi



AKC - 01



- Paslanmaz çelikten imal edilmiştir.
- Paslanmaz sac konstrüksiyonu ile uzun ömürlü, kolay temizlenebilir ve hijyendir.
- Kullanıcıya her yönden rahatlık sağlayan ergonomik dizayna sahiptir.

Model	AKC - 01
Net Ölçüler	250 x 376 x 87
Paket Ölçüleri	270 x 395 x 100
Net Ağırlık	3,6 kg
Paket Ağırlığı	4 kg
Fiyat	120 EURO

Mayalandırma Kabinleri

Mayalandırma Kabinleri / Elektrikli



AMAY - 4060 / 6



- Paslanmaz çelikten imal edilmiştir.
- Paslanmaz sac konstrüksiyonu ile uzun ömürlü, kolay temizlenebilir ve hijyendir.
- Kullanıcıya her yönden rahatlık sağlayan ergonomik dizayna sahiptir.
- İsteğe göre çalıştırılabilen 30W hava sirkülasyon fanı
- Ventil kontrollü, isteğe göre su aldırılabilme
- Dahili su tavası
- Termostat kontrollü



AMAY - 4060 / 12

Model	AMAY - 4060 / 6	AMAY - 4060 / 12
Kapasite	6 adet 40x60 tepsi	12 adet 40x60 tepsi
Gerilim	220-240 V	220-240 V
kW	2,4	2,4
Net Ölçüler	800 x 855 x 840	890 x 965 x 840
Paket Ölçüleri	990 x 1030 x 1020	1075 x 1140 x 1020
Net Ağırlık	66 kg	70 kg
Paket Ağırlık	83 kg	90 kg
Fiyat	1.180 EURO	1.300 EURO

Banket Arabaları

Banket Arabası 6 x 2/1 - Elektrikli

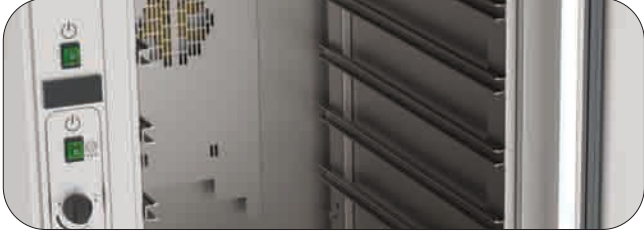

ABA - 6 2/1

- Paslanmaz çelikten imal edilmiştir.
- 0 - 90 °C digital termostad kontrollüdür.
- 2 adet frenli, 2 adet frensiz tekerleklidir.
- Raf aralıkları ayarlanabilir.
- Gövde ve kapı çift cidarlı poliüretan izolasyonludur.
- Tabandaki ısıtmalı havuz sayesinde nemlendirme özelliğine sahiptir.
- ABA - 6 2/1; GN 2/1 100 x 6 adet küvet kapasitelidir.
- Su haznesindeki su sıcaklığı ayrı termostat ile kontrol edilir.
- Su boşaltma vanalıdır.
- Çarpmalara karşı 4 tarafı lastik tampon ile çevrilidir.

Model	ABA - 6 2/1
GN Küvet Ebadı	2/1 100
GN Küvet Adedi	6
Gerilim	230 V
kW	1.65
Net Ölçüler	860 x 940 x 1070
Net Ağırlık	106 kg
Paket Ağırlığı	121 kg
Fiyat	1.620 EURO



Banket Arabası 12 x 2/1 - Elektrikli



ABA - 12 2/1

- Paslanmaz çelikten imal edilmiştir.
- 0 - 90 °C digital termostad kontrollüdür.
- 2 adet frenli, 2 adet frensiz tekerleklidir.
- Raf aralıkları ayarlanabilir.
- Gövde ve kapı çift cidarlı poliüretan izolasyonludur.
- Tabandaki ısıtmalı havuz sayesinde nemlendirme özelliğine sahiptir.
- ABA - 12 2/1; GN 2/1 100 x 12 adet küvet kapasitelidir.
- Su haznesindeki su sıcaklığı ayrı termostat ile kontrol edilir.
- Su boşaltma vanalıdır.
- Çarpmalara karşı 4 tarafı lastik tampon ile çevrilidir.

Model	ABA - 12 2/1
GN Küvet Ebadı	2/1 100
GN Küvet Adedi	12
Gerilim	230 V
kW	2.35
Net Ölçüler	86x 940 x 1700
Net Ağırlık	153 kg
Paket Ağırlığı	188 kg
Fiyat	2.310 EURO



Banket Arabaları

Banket Arabası 10 x 2/1 - Elektrikli



ABA - 10 2/1

- Paslanmaz çelikten imal edilmiştir.
- 0 - 90 °C digital termostad kontrollüdür.
- 2 adet frenli, 2 adet frensiz tekerleklidir.
- Pres baskı iç tepsi kızakları.
- Gövde ve kapı çift cidarlı poliüretan izolasyonludur.
- Tabandaki ısıtmalı havuz sayesinde nemlendirme özelliğine sahiptir.
- ABA-10 2/1; GN 2/1 100 x 10 adet küvet kapasitelidir.
- Isıtıcı kaset halinde çıkarılabilir. Hijyenik ve kolay temizlik imkanı sağlar.
- Çarpmalara karşı 4 tarafı lastik tampon ile çevrilidir.

Model	ABA - 10 2/1
GN Küvet Ebadı	2/1 100
GN Küvet Adedi	10
Gerilim	230 V
kW	1.70
Net Ölçüler	740 x 950 x 1830
Net Ağırlık	136 kg
Paket Ağırlığı	151 kg
Fiyat	2.110 EURO

Banket Arabası 15 x 1/1 - Elektrikli



ABA - 15 1/1

- Paslanmaz çelikten imal edilmiştir.
- 0 - 90 °C digital termostad kontrollüdür.
- 2 adet frenli, 2 adet frensiz tekerleklidir.
- Pres baskı iç tepsi kızakları.
- Gövde ve kapı çift cidarlı poliüretan izolasyonludur.
- Tabandaki ısıtmalı havuz sayesinde nemlendirme özelliğine sahiptir.
- ABA - 15 1/1; GN 1/1 65 x 15 adet küvet kapasitelidir.
- Su haznesindeki su sıcaklığı ayrı termostat ile kontrol edilir.
- Su boşaltma vanalıdır.
- Çarpmalara karşı 4 tarafı lastik tampon ile çevrilidir.

Model	ABA - 15 1/1
GN Küvet Ebadı	1/1 65
GN Küvet Adedi	15
Gerilim	230 V
kW	1,65
Net Ölçüler	590 x 870 x 1700
Net Ağırlık	142 kg
Paket Ağırlığı	155 kg
Fiyat	1.760 EURO

Yer Ocakları

Yer Ocağı / Elektrikli



AYOE - 01

- Paslanmaz çelikten imal edilmiştir.
- Paslanmaz sac konstrüksiyonu ile uzun ömürlü, kolay temizlenebilir ve hijyeniktir.
- Kullanıcıya her yönden rahatlık sağlayan ergonomik dizayna sahiptir.
- 40x40 cm ısıtıcı pleyt.

Model	AYOE - 01
Gerilim	380-415 V
kW	5
Net Ölçüler	550 x 580 x 572
Paket Ölçüleri	610 x 640 x 680
Net Ağırlık	42 kg
Paket Ağırlığı	50 kg
Fiyat	1.020 EURO

Yer Ocağı / Gazlı / 2 Yanış / 3 Yanış



AYOG - 60

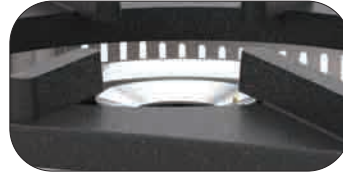

AYOG - 70

Model	AYOG - 60	AYOG - 70
Brülör	2	3
Güç Sarfiyatı / LPG	1,536 kg/h	2,325 kg/h
Güç Sarfiyatı / NG	2,008 m ³ /h	3,157 m ³ /h
kW / LPG	19	30
kW / NG	19	30
Kilokalori / LPG	16337	25795
Kilokalori / NG	16337	25795
Net Ölçüler	600 x 740 x 590	700 x 850 x 590
Paket Ölçüleri	650 x 790 x 745	750 x 955 x 745
Net Ağırlık	56 kg	63 kg
Paket Ağırlığı	66 kg	74 kg
Fiyat	890 EURO	1.130 EURO

Mini Ocaklar

Set Üstü Mini Ocaklar / Elektrikli



AEO - 01



AEO - 02

- Palanmaz çelikten imal edilmiştir.
- Paslanmaz sac konstrüksiyonu ile uzun ömürlü, kolay temizlenebilir ve hijyeniktir.
- Kullanıcıya her yönden rahatlık sağlayan ergonomik dizayna sahiptir.
- AEO-01 pleyt çapı; $\varnothing 22$ cm.
- AEO-02 pleyt çapı; 2 adet $\varnothing 22$ cm.
- Kablo kesiti; **AEO - 01**; 3 x 1,5 mm² TTR fişli, **AEO - 02**; 3 x 2,5 mm² TTR fişsiz.

Model	AEO - 01	AEO - 02
Pleyt Adedi	1 x $\varnothing 20$	2 x $\varnothing 20$
Gerilim	220-240 V	220-240 V
kW	2	4
Net Ölçüler	300 x 300 x 200	600 x 300 x 200
Paket Ölçüleri	320 x 320 x 250	620 x 320 x 250
Net Ağırlık	5 kg	10 kg
Paket Ağırlığı	7 kg	12 kg
Fiyat	240 EURO	460 EURO

Set Üstü Mini Ocaklar / Gazlı



AGO - 01



AGO - 02



- AGO-01 döküm ölçüsü; 30x30 cm.
- AGO-02 döküm ölçüsü; 2 adet 30x30 cm

Model	AGO - 01	AGO - 02
Bek	1	2
Güç Sarfiyatı / LPG	0,388 kg/h	0,775 kg/h
Güç Sarfiyatı / NG	0,581 m ³ /h	1,162 m ³ /h
kW / LPG	5,75	11,5
kW / NG	5,75	11,5
Kilokalori / LPG	4944	9888
Kilokalori / NG	4944	9888
Net Ölçüler	320 X 365 X 227	635 X 365 X 227
Paket Ölçüleri	390 X 450 X 380	710 X 450 X 380
Net Ağırlık	12 kg	15 kg
Paket Ağırlığı	15 kg	21 kg
Fiyat	300 EURO	490 EURO

Salamanderler

Salamander / Asansörlü / Elektrikli



ASM - 45

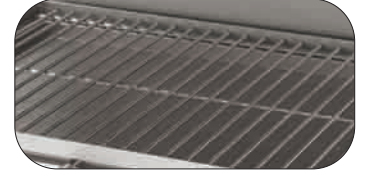

- Üstten ısıtmalıdır.
- Cihazda bulunan asansör özelliği sayesinde pişirilecek ürün pişirme alanına yaklaştırılıp uzaklaştırılabilir.
- İstenilen ısı derecesi enerji regülatörü sayesinde min/max ayarlanabilir.
- İsteğe bağlı olarak alt tepsiye su doldurulabilir, böylece ısıtılan üründe nemlendirme sağlanabilir.
- Elektrik tesisatının üst kısımda bulunması sayesinde cihazın çabuk zarar görmesi engellenmiş ve cihaz ömrünün uzun olması sağlanmıştır.
- Altta bulunan tepsi ısıtılan ürünün kolay alınabilmesi için hareketlidir.
- ASM - 65 modelinde birbirinden bağımsız 2 şalter kontrolü bulunmaktadır.



ASM - 65



Model	ASM - 45	ASM - 65
Gerilim	220-240 V	220-240 V
kW	1.5	3
Net Ölçüler	450 x 500 x 525	650 x 500 x 525
Paket Ölçüsü	560 x 580 x 600	680 x 580 x 670
Net Ağırlık	39 kg	52 kg
Paket Ağırlığı	45 kg	60 kg
Fiyat	710 EURO	830 EURO

Salamanderler

Salamander / Asansörlü / Elektrikli



ASM - 3 E



- Üstten ısıtmalıdır.
- Cihazda bulunan asansör özelliği sayesinde pişirilecek ürün pişirme alanına yakınlaştırılıp uzaklaştırılabilir.
- İstenilen ısı derecesi enerji regülatörü sayesinde min/max ayarlanabilir.
- İsteğe bağlı olarak alt tepsiye su doldurulabilir, bu da cihaza nemlendirme özelliği katar.
- Elektrik tesisatının üst kısımda bulunması sayesinde cihazın çabuk zarar görmesi engellenmiş ve cihaz ömrünün uzun olması sağlanmıştır.
- Altta bulunan tepsi ısıtılan ürünün kolay alınabilmesi için ileri geri hareketlidir.



ASM - 5 E

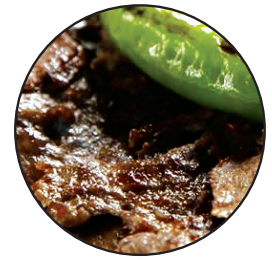

Model	ASM - 3 E	ASM - 5 E
Rezistans	3	5
Gerilim	380-415 V	380-415 V
kW	6,75	11,25
Net Ölçüler	960 x 480 x 695	1295 x 480 x 695
Paket Ölçüsü	1050 x 500 x 730	1350 x 580 x 750
Net Ağırlık	50 kg	60 kg
Paket Ağırlığı	63 kg	81 kg
Fiyat	1.070 EURO	1.480 EURO

E : Elektrikli

Salamanderler

Salamander / Asansörlü / Gazlı



ASM - 2 G



ASM - 4 G



ASM - 6 G



- Üstten ısıtmalıdır.
- Cihazda bulunan asansör özelliği sayesinde pişirilecek ürün pişirme alanına yaklaştırılıp uzaklaştırılabilir.
- Emniyet ventili kontrol dışı sönen radyanlara giden gazı otomatik olarak keser.
- İsteğe bağlı olarak alt tepsiye su doldurulabilir, bu da cihaza nemlendirme özelliği katar.
- Gaz tesisatının üst kısımda bulunması sayesinde cihazın çabuk zarar görmesi engellenmiş ve cihaz ömrünün uzun olması sağlanmıştır.
- Altta bulunan tepsi ısıtılan ürünün kolay alınabilmesi için ileri geri hareketlidir.



Model	ASM - 2 G	ASM - 4 G	ASM - 6 G
Radyan	2	4	6
Güç Sarfiyatı-LPG	0,419 kg/h	0,837 kg/h	1,256 kg/h
Güç Sarfiyatı-NG	0,6 m ³ /h	1,2 m ³ /h	1,8 m ³ /h
kW-LPG	5,4	10,8	16,2
kW-NG	5,4	10,8	16,2
Kilokalori-LPG	4643	9286	13929
Kilokalori-NG	4643	9286	13929
Net Ölçüler	650 x 430 x 600	960 x 430 x 600	1295 x 430 x 600
Paket Ölçüleri	720 x 580 x 830	1040 x 580 x 830	1360 x 580 x 830
Net Ağırlık	38 kg	52 kg	61 kg
Paket Ağırlığı	45 kg	65 kg	82 kg
Fiyat	890 EURO	1.190 EURO	1.550 EURO

Piliç Çevirme Makineleri



Piliç Çevirme Makineleri

Piliç Çevirme Makineleri / Gazlı



APMG - 02



- Paslanmaz çelikten imal edilmiştir.
- Paslanmaz sac konstrüksiyonu ile uzun ömürlü kolay temizlenebilir ve hijyeniktir.
- LPG ve NG seçenekleri mevcuttur.



APMG - 04



APMG - 08



APMG - 06

Model	APMG - 02	APMG - 04	APMG - 06	APMG - 08
Şiş Sayısı	2	4	6	8
Gaz Sarfiyatı-LPG	0.511 kg / h	1.022 kg / h	1.533 kg / h	2.044 kg / h
Gaz Sarfiyatı-NG	0.67 m ³ / h	1.34 m ³ / h	2.01 m ³ / h	2.68 m ³ / h
kW-LPG	6.5	13	19.5	26
Kw-NG	6.5	13	19.5	26
Net Ölçüler	1130 x 500 x 830	1130 x 500 x 1210	1130 x 500 x 1475	1130 x 500 x 1850
Paket Ölçüleri	1200 x 600 x 770	1200 x 600 x 1150	1200 x 600 x 1700	1200 x 600 x 2070
Net Ağırlık	65 kg	100 kg	160 kg	200 kg
Paket Ağırlığı	75 kg	120 kg	180 kg	220 kg
Fiyat	1.990 EURO	2.800 EURO	3.450 EURO	4.160 EURO

G: Gazlı

Piliç Çevirme Makineleri

Piliç Çevirme Makineleri / Elektrikli



APME - 02



- Paslanmaz çelikten imal edilmiştir.
- Paslanmaz sac konstrüksiyonu ile uzun ömürlü kolay temizlenebilir ve hijyeniktir.



APME - 04



APME - 06

Model	APME - 02	APME - 04	APME - 06
Şiş Sayısı	2	4	6
Gerilim	380-415 V	380-415 V	380-415 V
kW	6	12	18
Net Ölçüler	1130 x 500 x 830	1130 x 500 x 1210	1130 x 500 x 1475
Paket Ölçüleri	1200 x 600 x 1070	1200 x 600 x 1450	1200 x 600 x 1700
Net Ağırlık	65 kg	100 kg	160 kg
Paket Ağırlığı	75 kg	120 kg	180 kg
Fiyat	1.960 EURO	2.670 EURO	3.150 EURO

E: Elektrikli

Pizza Fırınları

Pizza Fırını / Elektrikli / 40 x 40



APF - 40 / 1

- Tek katlı Pizza Fırını Ø 20 cm. lik 2 adet Pizza kapasitelidir.
- Çift katlı Pizza Fırını Ø 20 cm. lik 4 adet Pizza kapasitelidir.
- İç hazne ölçüsü 40 x 40 x 10'dur.
- Fırın iç izolasyonu yüksek ısıya dayanıklı olarak imal edilmiştir. Bu sayede ısı kaybı en aza indirilmiştir.
- Isı aralığı : 85 °C - 450 °C
- Fırın içinde aydınlatma mevcuttur.
- Birbirinden bağımsız alt ve üst termostat kontrolü
- APFM - 40 pizza fırını alt tezgahı demonte olup, APF-40/1 ve APF-40/2'de kullanılır.



Model	APF - 40/1	APF - 40/2	APFM - 40 Alt Stand
Gerilim	230 V	400 V	-
kW	3,5	7	-
Net Ölçüler	650 x 510 x 290	650 x 510 x 500	650 x 510 x 850
İç Ölçüler	400 x 400 x 100	400 x 400 x 100	-
Net Ağırlık	38 kg	68 kg	21 kg
Fiyat	970 EURO	1.340 EURO	430 EURO

M: Masa

Pizza Fırını / Elektrikli / 50 x 50



APF - 50 / 1

- Tek katlı Pizza Fırını Ø 24 cm. lik 4 adet Pizza kapasitelidir.
- Çift katlı Pizza Fırını Ø 24 cm. lik 8 adet Pizza kapasitelidir.
- İç hazne ölçüsü 50 x 50 x 10'dur.
- Fırın iç izolasyonu yüksek ısıya dayanıklı olarak imal edilmiştir. Bu sayede ısı kaybı en aza indirilmiştir.
- Isı aralığı : 85 °C - 450 °C
- Fırın içinde aydınlatma mevcuttur.
- APFM - 50 pizza fırını alt tezgahı demonte olup, APF-50/1 ve APF-50/2'de kullanılır.



APF - 50 / 2

Model	APF - 50/1	APF - 50/2	APFM - 50 Alt Stand
Gerilim	400 V	400 V	-
kW	4	6	-
Net Ölçüler	800 x 640 x 360	800 x 640 x 500	800 x 640 x 850
İç Ölçüler	500 x 500 x 100	500 x 500 x 100	-
Net Ağırlık	56 kg	73 kg	26 kg
Fiyat	1.110 EURO	1.570 EURO	430 EURO

M: Masa

Pizza Fırınları

Pizza Fırını / Elektrikli / 62 x 62



APF - 62 / 1



APF - 62 / 2

- Tek katlı Pizza Fırını Ø 30 cm. lik 4 adet Pizza kapasitelidir.
- Çift katlı Pizza Fırını Ø 30 cm. lik 8 adet Pizza kapasitelidir.
- İç hazne ölçüsü 62 x 62 x 15'dir.
- Fırın iç izolasyonu yüksek ısıya dayanıklı olarak imal edilmiştir. Bu sayede ısı kaybı en aza indirilmiştir.
- Isı aralığı : 85 °C - 450 °C
- Fırın içinde aydınlatma mevcuttur.
- Birbirinden bağımsız alt ve üst termostat kontrolü
- APFM - 62 pizza fırını alt tezgahı demonte olup, APF-62/1 ve APF-62/2'de kullanılır.



Model	APF - 62/1	APF - 62/2	APFM - 62 <small>Alt Stand</small>
Gerilim	400 V	400 V	-
kW	5	10	-
Net Ölçüler	890 x 720 x 430	890 x 720 x 760	890 x 720 x 850
İç Ölçüler	620 x 620 x 150	620 x 620 x 150	-
Net Ağırlık	75 kg	144 kg	30 kg
Fiyat	1.270 EURO	2.000 EURO	480 EURO

M: Masa

Pizza Fırını / Elektrikli / 92 x 62



APF - 962 / 1



APF - 962 / 2

- Tek katlı Pizza Fırını Ø 30 cm. lik 6 adet Pizza kapasitelidir.
- Çift katlı Pizza Fırını Ø 30 cm. lik 12 adet Pizza kapasitelidir.
- İç hazne ölçüsü 92 x 62 x 15'dir.
- Fırın iç izolasyonu yüksek ısıya dayanıklı olarak imal edilmiştir. Bu sayede ısı kaybı en aza indirilmiştir.
- Isı aralığı : 85 °C - 450 °C
- Fırın içinde aydınlatma mevcuttur.
- Birbirinden bağımsız alt ve üst termostat kontrolü
- APFM - 962 pizza fırını alt tezgahı demonte olup, APF-962/1 ve APF-962/2'de kullanılır.



Model	APF - 962/1	APF - 962/2	APFM - 962 <small>Alt Stand</small>
Gerilim	400 V	400 V	-
kW	6	12	-
Net Ölçüler	1190 x 720 x 430	1190 x 720 x 760	1190 x 720 x 850
İç Ölçüler	920 x 620 x 150	920 x 620 x 150	-
Net Ağırlık	102 kg	195 kg	37 kg
Fiyat	1.860 EURO	2.830 EURO	630 EURO

M: Masa

Pizza Fırınları

Pizza Fırını / Elektrikli / 92 x 92



APF - 92 / 1

- Tek katlı Pizza Fırını Ø 30 cm. lik 9 adet Pizza kapasitelidir.
- Çift katlı Pizza Fırını Ø 30 cm. lik 18 adet Pizza kapasitelidir.
- İç hazne ölçüsü 92 x 92 x 15'dir.
- Fırın iç izolasyonu yüksek ısıya dayanıklı olarak imal edilmiştir. Bu sayede ısı kaybı en aza indirilmiştir.
- Isı aralığı : 85 °C - 450 °C
- Fırın içinde aydınlatma mevcuttur.
- Birbirinden bağımsız alt ve üst termostat kontrolü
- APFM - 92 pizza fırını alt tezgahı demonte olup, APF-92/1 ve APF-92/2'de kullanılır.



APF - 92 / 2



Model	APF - 92/1	APF - 92/2	APFM - 92 <small>Alt Stand</small>
Gerilim	400 V	400 V	-
kW	8	16	-
Net Ölçüler	1190 x 1030 x 430	1190 x 1030 x 760	1190 x 1030 x 850
İç Ölçüler	920 x 920 x 150	920 x 920 x 150	-
Net Ağırlık	130 kg	245 kg	46 kg
Fiyat	2.300 EURO	3.650 EURO	680 EURO

M: Masa

Kumpir Fırınları ve Arabası

Kumpir Fırınları ve Kumpir Arabası / Gazlı / Elektrikli



AKF - 20 E



AKF - 30 E



AKF - 40 E



AKF - 20 G



AKF - 30 G



AKF - 40 G

- Gazlı modellerde emniyet ventilli çakmak mevcuttur.
- Paslanmaz çelik çekmeceler.
- İzolasyonlu gövde.
- Elektrikli cihazlar termostat kontrollüdür ve her çekmede ayrı rezistans mevcuttur.
- AKA-01 Modeli kumpir arabası tüm kumpir fırınları için kullanılır.

Model	AKF - 20 E	AKF - 30 E	AKF - 40 E	AKF - 20 G	AKF - 30 G	AKF - 40 G	AKA - 01 Kumpir Arabası
Çekmece	2	3	4	2	3	4	-
Voltaj	380 V	380 V	380 V	-	-	-	-
kW -LPG-Elk.	3	4.5	6	5	5	5	-
kW - NG	-	-	-	4.3	4.3	4.3	-
Net Ölçüler	500 x 700 x 840	500 x 700 x 1030	500 x 700 x 1220	500 x 700 x 960	500 x 700 x 1120	500 x 700 x 1320	580 x 790 x 900
Paket Ölçüsü	600 x 760 x 900	600 x 760 x 1090	600 x 760 x 1300	600 x 760 x 1090	600 x 760 x 1200	600 x 760 x 1400	600 x 820 x 1000
Net Ağırlık	55 kg	66 kg	76 kg	54 kg	65 kg	75 kg	32 kg
Paket Ağırlığı	65 kg	76 kg	85 kg	64 kg	75 kg	85 kg	35 kg
Kapasite / Saatte	24 - 30	36 - 45	48 - 60	24 - 30	36 - 45	48 - 60	-
Fiyat	1.390 EURO	1.550 EURO	1.820 EURO	1.220 EURO	1.320 EURO	1.490 EURO	630 EURO

G: Gazlı E: Elektrikli

Tost Makineleri

Tost Makineleri / Elektrikli



- Termostat kontrollüdür.
- Pişirme yüzeyinde oluşan yağ atıkları için yağdanlık bulunmaktadır.
- ATM 2745 / 2 için üstü ve altı ayrı ayrı kontrol etmek için iki termostat mevcuttur.

Blok Kapaklı 12 Dilim



ATM-2735

Blok Kapaklı 20 Dilim / Alt Üst Ayrı Termostatlı



ATM-2745 / 2

Blok Kapaklı 20 Dilim



ATM-2745

Çift Kapaklı 24 Dilim



ATM-5530

Model	ATM-2735	ATM-2745	ATM-5530	ATM 2745/2
Gerilim	230 V	230 V	230 V	230 V
İç Yüze	27 x 36	27 x 45	24 x 52	27 x 45
kW	2.5	3	3.5	3
Net Ölçüler	410 x 500 x 300	510 x 500 x 300	560 x 440 x 300	510 x 500 x 300
Net Ağırlık	27 kg	31 kg	33 kg	33 kg
Fiyat	460 EURO	520 EURO	620 EURO	560 EURO

2: Çift Termostatlı (Alt Üst Ayrı)

Waffle ve Krep Makineleri

Waffle - Krep Makineleri / Elektrikli



Waffle Tekli Kare



AWM-2401

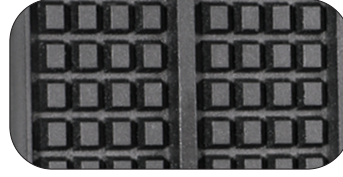

- Paslanmaz çelik gövde.
- Termostat kontrollüdür.(50°-300°C)
- Isı göstere lambası mevcuttur.
- AKM-4001 / AKM-4002 modellerinde pişirme yüzeyi Ø40 cm'dir.

Waffle Çiftli Kare



AWM-2402

Waffle Tekli Yonca



AWMC-2401

Krep Tekli



AKM-4001

Krep Çiftli



AKM-4002

Model	AWM-2401	AWM-2402	AWMC-2401	AWMC-2402	AKM-4001	AKM-4002
Gerilim	230 V	230 V	230 V	230 V	230 V	400 V
İç Yüzey	8x16x1,5 Kare	2x8x16x1,5 Kare	Ø16 cm Yonca	2 x Ø16 cm Yonca	Ø 40	2 x Ø40
kW	2,2	4,4	2,2	4,4	3	6
Net Ölçüler	300 x 320 x 300	580 x 320 x 300	320 x 320 x 300	600 x 320 x 300	450 x 500 x 220	900 x 500 x 220
Net Ağırlık	24 kg	48 kg	10 kg	18 kg	23 kg	44 kg
Fiyat	520 EURO	910 EURO	560 EURO	1.160 EURO	580 EURO	1.160 EURO

C: Yonca

Yatay Et Pişirme Makinesi

Yatay Et Pişirme Makinesi / Cağ Kebabı / Elektrikli



ACAG - 02



- Cağ kebab döndürme hız kontrolü.
- Kolay kesim ve pişirme kontrolü için ürünün ileri geri hareket kabiliyeti.
- Ürün boyutuna göre yükseklik ayarı.
- Alt ateş tuğlalı katı yakıt hazneli.
- Takviye elektrikli ısıtıcı kullanılma seçeneği.
- İki bölmeli sıcaklık kontrollü kızgın levha mevcuttur.

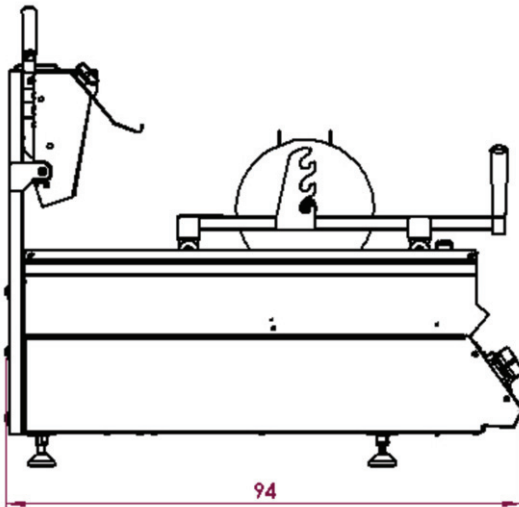
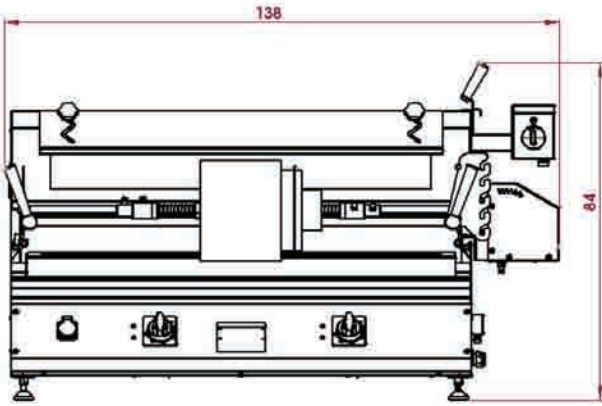

Model	ACAG - 02
Gerilim	400 V
kW	9,8
Net Ölçüler	1380 x 840 x 940
Paket Ölçüleri	1070 x 1510 x 1050
Net Ağırlık	149 kg
Paket Ağırlığı	250 kg
Fiyat	4.760 EURO

Sterilizatörler

Sterilizatör / 10 Bıçaklık / 20 Bıçaklık



ABS - 10



- Ultraviyole lamba sayesinde içine koyulan tüm bıçak ve diğer takımları uzun süre mikrop ve bakterilerden arınmış durumda muhafaza eder.
- Emniyet swichi, kapak açıldığında göze zararlı UV ışığını otomatik olarak devreden çıkarır.
- Ultraviyole - C radyasyon süresi **0 - 90** dakikalık timer ile kontrol edilir.



ABS - 20

Model	ABS - 10	ABS - 20
Gerilim	220-240 V	220-240 V
kW	0,015	0,030
Net Ölçüler	490 x 100 x 600	930 x 100 x 600
Paket Ölçüsü	540 x 180 x 650	950 x 180 x 650
Net Ağırlık	8 kg	14 kg
Paket Ağırlığı	9 kg	15 kg
Fiyat	210 EURO	330 EURO

Dizden Kumandalı El Yıkama Evyeleri



AKE - 01



- Paslanmaz çelikten imal edilmiştir.
- Sıcak / soğuk su girişli
- Zaman ayarlı
- Pis su gideri mevcuttur.
- Sifon, batarya mevcuttur.



AKE - 02

Model	AKE - 01	AKE - 02
Net Ölçüler	500 x 430 x 330	500 x 430 x 520
Net Ağırlık	9 kg	10 kg
Fiyat	310 EURO	320 EURO

Tabak Otomat Arabaları

Tabak Otomat Arabaları / Isıtmalı / Nötr



ATI - 50

- 50 ve 100 Tabak kapasitelidir.
- 24 cm'den 32 cm'e kadar olan çaptaki tabaklar için uygundur.
- 2 adet frenli, 2 adet frensiz tekerleklidir.
- Isıtmalı modeller izolasyonludur. Böylece ısı kaybı engellenmiş olur.



ATN - 50



ATI - 100

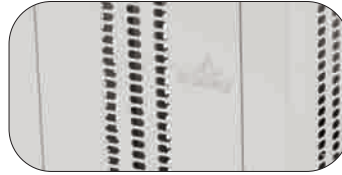

ATN - 100



Model	ATI - 50	ATN - 50	ATI - 100	ATN - 100
Isıtmalı / Nötr	Isıtmalı	Nötr	Isıtmalı	Nötr
Kapasite	Ø24-Ø32 cm - 50 tabak	Ø24-Ø32 cm - 50 tabak	Ø24-Ø32 cm - 100 tabak	Ø24-Ø32 cm - 100 tabak
Gerilim	220-240 V	-	220-240 V	-
kW	1	-	2	-
Net Ölçüler	490 x 600 x 1018	490 x 600 x 1018	490 x 1000 x 1018	490 x 1000 x 1018
Paket Ölçüleri	510 x 620 x 1120	510 x 620 x 1120	510 x 1030 x 1120	520 x 1030 x 1120
Net Ağırlık	38 kg	35 kg	55 kg	52 kg
Paket Ağırlığı	48 kg	45 kg	71 kg	68 kg
Fiyat	840 EURO	540 EURO	1.290 EURO	870 EURO

I: Isıtmalı N: Nötr

Tabak Otomatı Kartuşları

Tabak Otomatı Kartuşları / Ankastrre / Isıtmalı / Nötr



ATIA - 50

- 50 tabak kapasitelidir.
- 24 cm'den 32 cm'e kadar olan çaptaki tabaklar için uygundur.
- Açık büfe ve self servis ekipmanlarında tezgaha ankastrre olarak kullanılır.
- Isıtmalı ve nötr modeli mevcuttur.
- Ankastrre kullanımda açılacak delik çapı 41 cm'dir.

Model	ATIA - 50	ATA - 50
Isıtmalı / Nötr	Isıtmalı	Nötr
Kapasite	Ø24-Ø32 cm - 50 tabak	Ø24-Ø32 cm - 50 tabak
Gerilim	220-240 V	-
kW	1	-
Net Ölçüler	440 x 650	440 x 650
Paket Ölçüleri	490 x 490 x 800	490 x 490 x 800
Net Ağırlık	13 kg	12 kg
Paket Ağırlığı	16 kg	14 kg
Fiyat	300 EURO	240 EURO

I: Isıtmalı

Servis Arabaları

Servis Arabaları / 2 Katlı / 3 Katlı



ASA - 860 / 2



ASA - 860 / 3

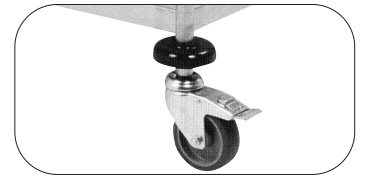
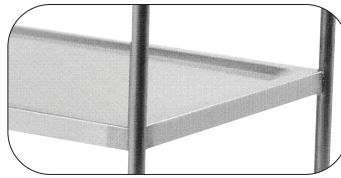

- Paslanmaz çelikten imal edilmiştir.
- Tabla indirilidir.
- 2 adet frenli, 2 adet frensiz tekerleklidir.
- Çarpmalara karşı 4 adet lastik tampon vardır.

Model	ASA - 860 / 2	ASA - 860 / 3
Raf Adedi	2	3
Net Ölçüler	860 x 540 x 890	860 x 540 x 890
Net Ağırlık	12 kg	19 kg
Fiyat	360 EURO	460 EURO

Tepsi Taşıma Arabaları



Tepsi Taşıma Arabaları 37 x 53 cm / Tabldot / Termotray



- Paslanmaz çelikten imal edilmiştir.
- 2 adet frenli, 2 adet frensiz tekerleklidir.
- Çarpmalara karşı 4 adet lastik tampon vardır.
- Tabldot tepsi arabaları ve 37 x 53 cm tepsi arabaları altı açık, üstü bardaklıklıklı, etrafı açıktır.
- ATAT - 3753 / 18 modeli altı açık, üstü bardaklıksız, etrafı açıktır.



ATA - 3753 / 15

- 37 x 53 cm 15 Tepsi



ATA - 3753 / 30

- 37 x 53 cm 30 Tepsi



ATA - 3753 / 45

- 37 x 53 cm 45 Tepsi



ATAT - 30

- 28 x 40 cm 30 Tabldot Tepsi



ATAT - 3753 / 18

- 37 x 53 cm 18 Termotray Tepsi

Model	ATA - 3753 / 15	ATA - 3753 / 30	ATA - 3753 / 45	ATAT - 30	ATAT - 3753 / 18
Tepsi Adedi	15	15x2	15x3	30	9x2
Tepsi Ölçüsü	37 x 53	37 x 53	37 x 53	28 x 40	37 x 53 Termotray
Net Ölçüler	440 x 570 x 1540	840 x 570 x 1540	1250 x 570 x 1540	460 x 600 x 1540	850 x 570 x 1430
Net Ağırlık	22 kg	38 kg	45 kg	19 kg	25 kg
Fiyat	530 EURO	910 EURO	1.250 EURO	650 EURO	740 EURO

Tepsi Taşıma Arabaları

Tepsi Taşıma Arabaları

40 x 60 / 50 x 70 / GN 1-1 / GN 2-1 / 34 x 84



ATA - 4060 / 15

- 40 x 60 cm 15 Tepsi



ATA - 5070 / 15

- 50 x 70 cm 15 Tepsi

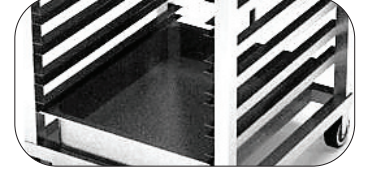

- Paslanmaz çelikten imal edilmiştir.
- 2 adet frenli, 2 adet frensiz tekerleklidir.
- Çarpmalara karşı 4 adet lastik tampon vardır.
- 40 x 60 , 50 x 70, GN 1/1, GN 2/1, 34 x 84 tepsi taşıma arabaları, altı, üstü ve etrafı açıktır.

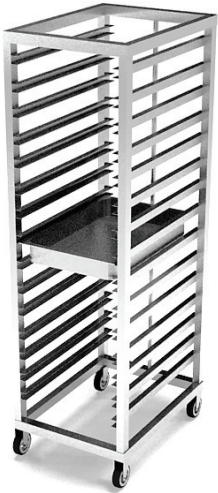

ATA - 3253 / 15

- GN 1/1 - 15 Tepsi



ATA - 5365 / 15

- GN 2/1 - 15 Tepsi



ATA - 3484 / 14

- 34 x 84 cm 14 Tava

Model	ATA - 4060 / 15	ATA - 5070 / 15	ATA - 3253 / 15	ATA - 5365 / 15	ATA - 3484 / 14
Tepsi Adedi	15	15	15	15	14
Tepsi Ölçüsü	40 x 60	50 x 70	32 x 53	53 x 65	34 x 84
Net Ölçüler	470 x 650 x 1540	570 x 740 x 1540	390 x 560 x 1540	590 x 690 x 1540	410 x 880 x 1540
Net Ağırlık	22 kg	26 kg	17 kg	19 kg	28 kg
Fiyat	500 EURO	550 EURO	480 EURO	530 EURO	730 EURO

Benmariler / Orta Tip / Ahşap Kaplama



ASBM - 02



ASBM - 03

- Üst tabla ve iç havuz paslanmaz çeliktir.
- İç havuz tek parça pres baskılıdır.
- Termostat kontrollüdür.
- Küvetler hariçtir.
- Etrafı komple ahşap kaplamadır.
- Çift tarafta borulu kaydırma standı vardır.
- Aydınlatma mevcuttur.
- 2 adet frenli, 2 adet frensiz tekerleklidir.



ASBM - 04

Model	ASBM - 02	ASBM - 03	ASBM - 04
Kapasite	GN 1/1 x 2	GN 1/1 x 3	GN 1/1 x 4
Gerilim	230 V - 50 Hz	230 V - 50 Hz	230 V - 50 Hz
kW	0.25	0.25	0.25
Net Ölçüler	800 x 700 x 1400	1150x 700 x1400	1500 x 700 x 1400
Net Ağırlık	80 kg	100 kg	120 kg
Fiyat	1.550 EURO	1.580 EURO	1.610 EURO

Saladbarlar / Orta Tip / Ahşap Kaplama



ASSB - 02



ASSB - 03

- Üst tabla ve iç havuz paslanmaz çeliktir.
- İç havuz tek parça pres baskılıdır.
- Soğutucu gaz R 134 A / 250 gr.'dir.
- Küvetler hariçtir.
- Etrafı komple ahşap kaplamadır.
- Çift tarafta borulu kaydırma standı vardır.
- Aydınlatma mevcuttur.
- 2 adet frenli, 2 adet frensiz tekerleklidir.



ASSB - 04

Model	ASSB - 02	ASSB - 03	ASSB - 04
Kapasite	GN 1/1 x 2	GN 1/1 x 3	GN 1/1 x 4
Gerilim	230 V - 50 Hz	230 V - 50 Hz	230 V - 50 Hz
kW	0.25	0.25	0.25
Net Ölçüler	800 x 700 x 1400	1150x 700 x1400	1500 x 700 x 1400
Net Ağırlık	90 kg	110 kg	130 kg
Fiyat	2.080 EURO	2.110 EURO	2.160 EURO



Atalay[®]
“Asırlık Tecrübesiyle”

SHOWROOM

Bahriye Cad. No: 29 34440
Kasımpaşa-İstanbul-TÜRKİYE
Tel : +90(212) 256 71 60 pbx
+90(212) 254 22 45
+90(212) 235 35 60
Fax : +90(212) 235 19 73

FABRİKA-SHOWROOM

Yeni Mahalle 9. Sokak No: 2/1-1
Büyükkarıştıran O.S.B
Lüleburgaz - Kırklareli -TÜRKİYE
Tel : +90(282) 674 52 72
+90(282) 674 52 73
Fax : +90(282) 674 52 74

Genel Dağıtıcı: Atalay Mutfak Gereçleri San. Tic. Ltd. Şti.
atalay@atalay.com.tr • pazarlama@atalay.com.tr
www.atalay.com.tr



www.facebook.com/atalaymutfak



www.instagram.com/atalaymutfak



www.youtube.com/atalaymutfak



Projelendirme



İletişim



Uygun Fiyat



Zamanında Teslim



Teknik Destek



Yaygın Servis Ağı

Atalay Madeni Eşya San. Tic. A.Ş. tüm ürün gruplarının teknik özellik ve tasarımı ile alakalı değişiklik yapma hakkını saklı tutar.

Ürünlerin montaj aşaması yada montaj sonrasında gerekli olan teknik ve fiziki şartların oluşmaması/değişmesi durumunda ürünlerimiz garanti dışı kalır.